

# Guia do Usuário do Monitor Flat Panel em Dell™ 2407WFP-HC

## Sobre seu monitor

[Visão Superior](#)  
[Visão da Parte Traseira](#)  
[Visão Lateral](#)  
[Visão de Fundo](#)  
[Especificações do monitor](#)  
[Interface USB \(Universal Serial Bus\)](#)  
[Especificações do leitor de cartão](#)  
[Recurso Plug and Play](#)  
[Cuidados com seu monitor](#)

## Como usar a base ajustável de seu monitor

[Acoplando a base](#)  
[Como organizar seus cabos](#)  
[Como inclinar e girar a extensão vertical](#)  
[Removendo a base](#)

## Configurando seu monitor

[Conectando seu monitor](#)  
[Como usar os botões do painel frontal](#)  
[Como usar o OSD](#)  
[Como configurar a resolução ideal](#)  
[Como usar o Soundbar da Dell™ \(opcional\)](#)

## Girando seu monitor

[Mudando a posição de seu monitor](#)  
[Mudando a posição de seu sistema operacional](#)

## Resolução de problemas



[Solução de problemas específicos do monitor](#)  
[Problemas comuns](#)  
[Problemas de vídeo](#)  
[Problemas específicos](#)  
[Problemas específicos do Universal Serial Bus \(USB\)](#)  
[Solução de problemas da Soundbar \(Opcional\)](#)  
[Solução de problemas do leitor de cartão](#)

## Apêndice

[Informações de identificação da FCC](#)  
[ATENÇÃO: Instruções de segurança](#)  
[Como entrar em contato com a Dell](#)

---

## Observações, Cuidados e Avisos

-  **OBSERVAÇÃO:** Uma OBSERVAÇÃO indica uma informação importante que orienta como melhor usar o seu sistema.
-  **CUIDADO:** Um CUIDADO indica perigo de danos potenciais ao hardware ou perda de dados e informa como evitar o problema.
-  **AVISO:** Uma AVISO indica o potencial de danos materiais, acidentes pessoais ou morte.

Alguns alertas podem aparecer em formatos alternados e podem não ser acompanhados de um ícone. Em tais casos, o formato específico da apresentação do alerta é definido por uma autoridade de regulamentação.

---

Information in this document is subject to change without notice.  
© 2007 Dell™ Inc. All rights reserved.

A reprodução por qualquer meio possível, sem permissão por escrito da Dell™ Inc, é estritamente proibida.

Marcas comerciais usadas neste texto: Dell™, o logotipo DELL, Inspiron, Dell™ Precision, Dimension, OptiPlex, Latitude, PowerEdge, PowerVault, PowerApp e Dell™ OpenManage são marcas comerciais da Dell™ Inc.; Microsoft, Windows, e Windows NT são marcas comerciais registradas da Microsoft Corporation; Adobe é uma marca comercial da Adobe Systems Incorporated, que pode ser registrada em determinadas jurisdições.

Outros nomes e marcas comerciais podem ser usados neste documento como referência a outros proprietários de nomes ou marcas ou a seus produtos. A Dell Inc. nega qualquer interesse de propriedade em marcas e nomes comerciais que não sejam seus.

Model 2407WFP-HC

Março 2007 Rev. A01

[Volta à Página do Índice](#)

## Sobre seu monitor

Monitor Tela Plana Dell™ 2407WFP-HC

- [Visão Superior](#)
- [Visão da Parte Traseira](#)
- [Visão Lateral](#)
- [Visão de Fundo](#)
- [Especificações do monitor](#)
- [Interface USB \(Universal Serial Bus\)](#)
- [Especificações do leitor de cartão](#)
- [Recurso Plug and Play](#)
- [Cuidados com seu monitor](#)

---

### Visão Superior

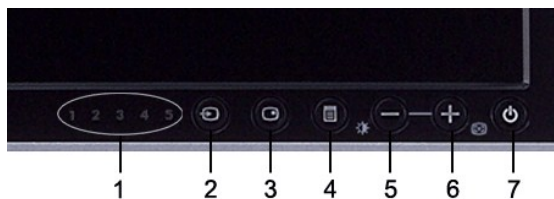

- 
- 1 Indicadores de entrada
  - 2 Seleção de origem de entrada
  - 3 Seleção de PIP (Picture In Picture) / PBP (Picture By Picture)
  - 4 Menu OSD / selecionar
  - 5 Botão Brilho e Contraste / Abaixo (-)
  - 6 Botão Ajuste automático / Acima (+)
  - 7 Botão liga / desliga (com luz indicadora de funcionamento)
- 

### Visão da Parte Traseira



1	Furos de fixação VESA (100 mm) (Atrás da base instalada)	Use para fixar o monitor.
2	Etiqueta dos conectores	Indica a posição e os tipos de conectores.
3	Etiqueta de número de série em código de barras	Mencione esta etiqueta de código de barras se precisar entrar em contato com a Dell para suporte técnico.
4	Ranhura para trava de segurança	Use uma trava de segurança com a ranhura para proteger o monitor.
5	Botão de bloqueio/liberação do monitor	Pressione para liberar a base do monitor.
6	Etiqueta de classificação reguladora	Lista as aprovações reguladoras.
7	Suportes de fixação do Dell Soundbar	Instale o Dell Soundbar opcional.
8	Botão de bloqueio/liberação	Empurre o monitor para baixo, pressione o botão para desbloquear o monitor e, em seguida, levante-o até a altura desejada.
9	Alojamento de cabes	Organize os cabos usando este acessório.

## Visão Lateral



Lado direito



Lado esquerdo

- 
- 1 Leitor de cartão: para detalhes, consulte [Especificações do leitor de cartão](#)
  - 2 Portas descendentes USB
- 

## Visão de undo



- 
- 1 Conector do cabo de alimentação CA
  - 2 Conector de alimentação em CC para o Dell™ Soundbar
  - 3 Conector DVI
  - 4 Conector VGA
  - 5 Conector de vídeo composto
  - 6 Conector S-Video
  - 7 Conector de vídeo componente
  - 8 Porta USB em upstream
  - 9 Portas USB em downstream
- 

## Especificações do monitor

### Informações gerais

Número do modelo

2407WFP-HC

## Tela plana

A tabela que se segue indica as especificações do painel plano:

---

Tipo de tela	Matriz ativa - LCD TFT
Dimensões da tela	24 polegadas (tamanho da imagem visível: 24 polegadas)
Área de exibição predefinida:	
Horizontal	518,4 mm (20,4 polegadas)
Vertical	324,0 mm (12,7 polegadas)
Dimensão dos pixels	0,270 mm
Ângulo de visão	+/- 89° (vertical) típ., +/- 89° (horizontal) típ.
Luminância de saída	400 cd/m <sup>2</sup> (típ.)
Relação de contraste	1000:1 (típ.)
Revestimento da tela	Anti-reflexo com revestimento resistente 3H
Retroiluminação	Luz de fundo tipo U, seis CCFLs, gama de cor ampla de 92%
Tempo de resposta	6 ms, típico (cinza para cinza) / 16 ms, típico (preto para branco)

---

## Resolução

A tabela que se segue indica a resolução recomendada:

---

Intervalo de varredura horizontal	30 kHz a 81 kHz (automático)
Intervalo de varredura vertical	56 a 76 Hz, exceto 1920 x 1200 a 60 Hz somente
Resolução ideal predefinida	1920 x 1200 a 60 Hz
Maior resolução predefinida	1920 x 1200 a 60 Hz

---

## Modos vídeo suportados

---

Capacidades de visualização vídeo (reprodução DVI)	480p/576p/720p/1080p (Suporta HDCP)
Capacidades de visualização vídeo (Reprodução composite)	NTSC/PAL
Capacidades de visualização vídeo (Reprodução S-Vídeo)	NTSC/PAL
Capacidades de visualização vídeo (Reprodução componente)	480i/480p/576i/576p/720p/1080i

---

## Modos de exibição predefinidos

A Dell™ garante as dimensões da imagem e centralização de todos os modos predefinidos apresentados na tabela a seguir.

Modo de exibição	Frequência horizontal (KHz)	Frequência vertical (Hz)	Clock de pixels (MHz)	Polaridade de sincronização (Horizontal/Vertical)
VGA, 720 x 400	31,5	70,1	28,3	-/+
VGA, 640 x 480	31,5	59,9	25,2	-/-
VESA, 640 x 480	37,5	75,0	31,5	-/-
VESA, 800 x 600	37,9	60,3	40,0	+/+
VESA, 800 x 600	46,9	75,0	49,5	+/+
VESA, 1024 x 768	48,4	60,0	65,0	-/-
VESA, 1024 x 768	60,0	75,0	78,8	+/+
VESA, 1152 x 864	67,5	75,0	108,0	+/+
VESA, 1280 x 1024	64,0	60,0	108,0	+/+
VESA, 1280 x 1024	80,0	75,0	135,0	+/+
VESA, 1600 x 1200	75,0	60,0	162,0	+/+
VESA, 1920 x 1200	74,0	60,0	154,0	+/-

## Características eléctricas

A tabela que se segue apresenta as especificações eléctricas:

---

Sinais de entrada de vídeo	RGB analógico, 0,7 Volts +/-5%, com impedância de entrada de 75 ohm DVI-D TMDS digital, 600 mV para cada linha diferencial, com impedância de entrada de 50 ohm S-video, entrada Y de 1 volt(p-p), entrada C de 0,286 volt(p-p), impedância de entrada de 75 ohm Vídeo composto, 1 volt(p-p), impedância de entrada de 75 ohm Vídeo componente: Y, Pb, Pr são todos 0,5 a 1 V (p-p), 75 ohms de impedância de entrada
Sinais de entrada de sincronização	horizontal e vertical separados: CMOS de 3,3 V ou TTL de 5 V, sincronização positiva ou negativa. SOG (sincronismo em verde)
Tensão / frequência / corrente CA de entrada	100 a 240 V CA / 50 ou 60 Hz $\pm$ 3 Hz / 2,0 A (Máx.)
Fluxo de corrente	120V: 40A (Máx.) 240V: 80A (Máx.)

---

## Características físicas

A tabela que se segue apresenta as características físicas:

---

Tipo de cabo de sinal	D-sub: removível, analógico, 15 pinos, conectado ao monitor DVI-D: removível, digital, 24 pinos, desconectado do monitor S-video: não acompanha o monitor Vídeo composto: não acompanha o monitor Vídeo componente: Não acompanha o monitor
Dimensões (com suporte):	
Altura (totalmente estendido, em modo retrato)	584,7 mm (23,0 inches)
Altura (recolhido/travado em modo paisagem)	387,9 mm (15,3 inches)
Largura	559,7 mm (22,0 inches)
Profundidade	195,0 mm (7,7 inches)
Peso	
Monitor (Suporte e tela)	8,3 Kg (18,3 libras)
Somente o monitor de tela plana (modo VESA)	6,5 Kg (14,3 libras)
Peso com embalagem	11,2 Kg (24,7 libras)

---

## Condições ambientais

A tabela que se segue apresenta as limitações ambientais:

---

Temperatura:	
Operating	de 5° a 35°C (de 41° a 95°F)
Desativada	Storage: de 0° a 60°C (de 32° a 140°F) Shipping: de -20° a 60°C(de -4° a 140°F)
Umidade:	
Em operação	de 10% a 80% (sem condensação)
Desativada	Storage: de 5 % a 90% (sem condensação) Shipping: de 5% a 90%(sem condensação)
Altitude:	
Em operação	máx 3.657,6 m (12.000 pés)
Desativada	máx 12.192 m (40.000 pés)
Dissipação térmica	375.0 BTU/hora (máximo) 195.0 BTU/hora (típico)

---

## Modos de gerenciamento de energia

Se voc possuir em seu PC uma placa de vídeo ou software que seja compatível com o padrão DPMS da VESA, o monitor poder?reduzir automaticamente seu consumo de energia quando não estiver em uso. A isto se chama de 'Modo de economia de energia'\*. Se for detectada qualquer entrada através do teclado, mouse ou de outros dispositivos de entrada, o monitor ser?automaticamente "despertado".

A tabela a seguir apresenta o consumo de energia e a indicação do recurso automático de economia de energia:

Modos VESA	Sincronização horizontal	Sincronização vertical	Vídeo	Indicador de energia	Consumo de energia
Em funcionamento	Ativa	Ativa	Aceso	Verde	110W (máximo)* 57W (normal)**
Modo Desligamento ativado	Desativada	Desativada	Apagado	Âmbar	Inferior a 2 W em média.
Desligado	-	-	-	Desligado	Inferior a 1 W

\* Com áudio + USB  
\*\* Sem áudio + USB

Este monitor é compatível com a ENERGY STAR® e com o gerenciamento de energia TCO '99/ TCO '03.

\*Somente é possível ter consumo zero de energia no modo OFF (Desligado) quando se desconectam os cabos principais do monitor.

## Pinagem

### Conector VGA

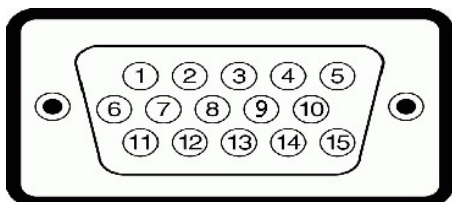

Número do pino	Extremidade de 15 pinos do cabo de sinal
1	Vídeo-vermelho
2	Vídeo-verde
3	Vídeo-azul
4	GND
5	Teste automático
6	GND-vermelho
7	GND-verde
8	GND-azul
9	PC 5V/3.3V
10	GND-sincronização
11	GND
12	Dados DDC
13	Sincronização H
14	Sincronização V
15	Clock DDC

### Conector DVI

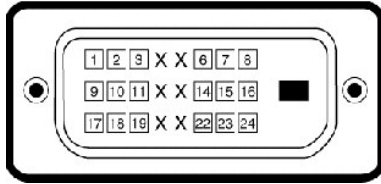

Número do pino	Extremidade de 24 pinos do cabo de sinal
1	RX2- TMDS
2	RX2+ TMDS
3	Terra TMDS
4	Flutuante
5	Flutuante
6	Clock DDC
7	Dados DDC
8	Flutuante
9	RX1- TMDS
10	RX1+ TMDS
11	Terra TMDS
12	Flutuante
13	Flutuante
14	Energia +5 V
15	Auto-teste
16	Deteccão de conexão a aparelho já em funcionamento
17	RX0- TMDS
18	RX0+ TMDS
19	Terra TMDS
20	Flutuante
21	Flutuante
22	Terra TMDS
23	Clock TMDS +
24	Clock TMDS -

### Conector S-video



Número do pino	Extremidade de 5 pinos do cabo de sinal (cabo não incluído)
1	GND
2	GND
3	LUMA
4	CHROMA
5	GND

### Conector de vídeo composto





**Conector de vídeo componente**

Pin Number	Extremidade de 3 pinos do cabo de sinal (cabo não incluído)
1	Y (Sinal de luminância)
2	Pb (Sinal de diferencial de cor)
3	Pr (Sinal de diferencial de cor)

**Interface USB (Universal Serial Bus)**

Este monitor compatível com a interface High-Speed Certified USB 2.0.\*

Velocidade de transferência	Taxa de dados	Consumo de energia
Alta velocidade	480 Mbps	2,5 W (Máx., em cada porta)
Velocidade total	12 Mbps	2,5 W (Máx., em cada porta)
Velocidade baixa	1.5 Mbps	2,5 W (Máx., em cada porta)

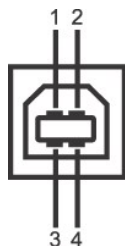
**Conector USB ascendente**

Número do pino	Extremidade de 4 pinos do cabo de sinal
1	DMU
2	VCC
3	DPU
4	GND

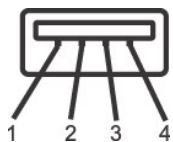
**Conector USB descendente**

Número do pino	Extremidade de 4 pinos do cabo de sinal
1	VCC
2	DMD
3	DPD
4	GND

**Portas USB:**

1 ascendente - traseira

4 descendentes - 2 na traseira; 2 na lateral esquerda

**OBSEVAÇÃO:** Para poder usar o recurso USB 2.0 necessário um computador que disponha do recurso USB 2.0

**OBSEVAÇÃO:** A interface USB do monitor funciona SOMENTE com o monitor ligado (ou no modo de economia de energia). Desligar o monitor e voltar a ligá-lo pode reenumerar sua interface USB. Os periféricos conectados podem levar alguns segundos para retomar seu funcionamento normal.

## Especificações do leitor de cartão

### Visão geral

- 1 O leitor de cartão de memória flash é um dispositivo de armazenamento USB que permite ao usuário ler e gravar informações no cartão de memória.
- 1 O leitor de cartão de memória flash é reconhecido automaticamente pelo Windows® 2000, XP e Vista.
- 1 Uma vez instalado e reconhecido, cada cartão de memória separado (slot) aparece como uma unidade/letra de unidade individual.
- 1 Todas as operações normais com arquivos (copiar, excluir, arrastar e soltar, etc.) pode ser efetuadas com esta unidade.

### Características

O leitor de cartão de memória flash tem as seguintes características:

- 1 Suporta os sistemas operacionais Windows 2000, XP e Vista
- 1 Sem suporte a Windows 9X da Dell
- 1 Dispositivo de classe de armazenamento em massa (não requer drivers sob o Windows 2000, XP ou Vista)
- 1 Certificação USB-IF
- 1 Suporta várias mídias de cartão de memória

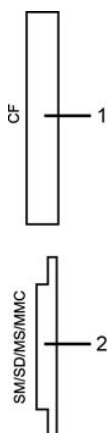

A tabela que se segue indica a ranhura que suporta cada um dos tipos de cartão de memória.

Número do slot	Tipo de cartões de memória flash
1	Cartão Compact Flash tipo I/II (CF I/II) / Unidades de disco rígido ATA de fator de formato CF para barramento USB 2.0
2	Cartão Smart Media Card (SMC) Cartões Memory Stick (MS) / High Speed Memory Stick (HSMS) / Memory Stick Pro (MS PRO) / Memory Stick Duo (com adaptador) Cartões Secure Digital (SD) / Mini Secure Digital (com adaptador) / Cartão TransFlash (com adaptador) Multi Media Card (MMC) / Cartão MultiMedia de tamanho reduzido (com adaptador)

### Geral

Tipo de conexão Dispositivo de alta velocidade USB 2.0 (compatível com dispositivo de velocidade total USB)  
Sistemas operacionais suportados Windows 2000, XP e Vista

### Desempenho

Velocidade de transferência Leitura: 480 Mb/s (máx.)

## Recurso Plug and Play

possível instalar o monitor em qualquer sistema compatível com Plug and Play. Através dos protocolos DDC (Display Data Channel - canal de dados de monitores), o monitor fornecer automaticamente ao computador os dados EDID (Extended Display Identification Data - dados de identificação estendida de monitores) para que o computador possa configurar-se e otimizar as configurações para o monitor. Caso deseje, o usuário poder selecionar configurações diferentes, mas na maioria dos casos, a instalação do monitor ser automática.

---

## Cuidados com seu monitor



**AVISO:** Leia e siga as [Informações de segurança](#) antes de limpar o monitor.



**AVISO:** Antes de limpar o monitor, desconecte-o da tomada.

- 1 Para limpar sua tela anti-estática, utilize um pano limpo e levemente umedecido com água. Se possível, utilize um tecido especial para limpeza de tela ou uma solução apropriada para o revestimento anti-estático. Não use benzeno, tiner, amônia, limpadores abrasivos ou ar comprimido.
- 1 Use um pano aquecido e levemente umedecido para limpar a parte plástica. Evite usar qualquer tipo de detergentes, pois podem deixar uma película esbranquiçada sobre o plástico.
- 1 Se você notar a presença de um pó branco ao desembalar o monitor, basta limpá-lo com um pano. Esse pó é formado durante o processo de envio e transporte do monitor.
- 1 Manuseie seu monitor com cuidado – arranhões em plásticos escuros podem aparecer como marcas brancas, mais visíveis do que em monitores claros.
- 1 Para ayudar a mantener la mejor calidad de la imagen en su monitor, use un protector de pantalla dinámico y apague el monitor cuando no esté en uso.

---

[Volta à Página do Índice](#)

[Volta à Página do Índice](#)

## Apêndice:

### Monitor Tela Plana Dell™ 2407WFP-HC

• [Informações de identificação da FCC](#)

• [ATENÇÃO: Instruções de segurança](#)

• [Como entrar em contato com a Dell](#)

---

## Informações de identificação da FCC

### FCC Classe B

Este equipamento gera, utiliza e pode emitir energia de radiofrequência e, caso não seja instalado e utilizado de acordo com o manual de instruções do fabricante, poderá causar interferência à recepção de rádio e televisão. Este equipamento foi testado e está em conformidade com os limites de um dispositivo digital de Classe B, como estabelecido na Parte 15 das Normas da FCC.

Este dispositivo está em conformidade com a Parte 15 das Normas da FCC. A operação está sujeita a estas duas condições:

1. Este dispositivo não pode ocasionar interferência prejudicial.
2. Este dispositivo deve aceitar qualquer interferência recebida, inclusive interferências que possam causar uma operação indesejada.

➡ **AVISO:** Os regulamentos da FCC especificam que alterações ou modificações não aprovadas explicitamente pela Dell podem cancelar sua permissão para operar o equipamento.

Tais limites foram estabelecidos para assegurar uma proteção razoável contra interferências prejudiciais em uma instalação residencial. No entanto, não há garantias de que a interferência não ocorrerá em uma instalação específica. Se o equipamento causar interferência prejudicial à recepção de rádio ou televisão, o que poderá ser determinado quando o equipamento for ligado ou desligado, você deverá tomar uma ou mais das seguintes medidas para tentar corrigir a interferência:

- 1 Reoriente a antena receptora.
- 1 Mude o sistema de lugar em relação ao receptor.
- 1 Afaste o sistema do receptor.
- 1 Ligue o sistema em outra tomada para que ele e o receptor fiquem em circuitos derivados diferentes.

Se necessário, consulte um representante da Dell™ Inc. ou um profissional técnico experiente de rádio/televisão para obter outras sugestões.

As informações a seguir, sobre os dispositivos ou dispositivos cobertos neste documento, são fornecidas em conformidade com as regulamentações da FCC americana:

- 1 Product name:Dell™ 2407WFP-HC
- 1 Número do modelo:Dell™ 2407WFPb
- 1 Nome da empresa:  
Dell Inc.  
Worldwide Regulatory Compliance & Environmental Affairs  
One Dell Way  
Round Rock, Texas 78682 USA  
512-338-4400

📌 **OBSERVAÇÃO:** Para mais informações reguladoras, consulte o *Guia de informações do produto*.

---

## ATENÇÃO: Instruções de segurança

⚠ **CUIDADO: O uso de controles, ajustes ou procedimentos que não sejam os especificados nesta documentação pode resultar em exposição a choques, riscos elétricos e/ou riscos mecânicos.**

Leia e siga estas instruções ao ligar e usar seu monitor de computador:

- 1 Para evitar danos no seu computador, assegure-se de que o interruptor de seleção de tensão, na fonte de alimentação do computador, está definido para corresponder à corrente alternada (AC) disponível no local:
  - o 115 volts (V)/60 hertz (Hz) na maior parte da América do Norte e do Sul e em alguns países do Extremo Oriente, como o Japão, Coreia do Sul e Taiwan (Formosa).
  - o 230 V/50 Hz na maior parte da Europa, Oriente Médio e Extremo Oriente.
- 1 Além disso, certifique-se de que o seu monitor está classificado eletricamente para operar com a energia AC disponível na sua região.

**OBSERVAÇÃO:** Este monitor não necessita nem tem qualquer interruptor de seleção de tensão para definição da tensão de AC de entrada. O monitor aceita automaticamente qualquer tensão AC de entrada, em conformidade com os intervalos definidos na seção "Especificações elétricas".

- 1 Não armazene ou use o monitor de cristal líquido (LCD) em locais que estejam expostos ao calor, à luz do sol direta ou frio intenso.
- 1 Evite mover o monitor entre locais com temperaturas muito diferentes.
- 1 Não exponha o monitor a vibrações severas ou condições de alto impacto. Por exemplo, não coloque o monitor no porta-malas de um carro.
- 1 Não armazene ou use o monitor de cristal líquido (LCD) em locais que estejam expostos a muita umidade ou a ambientes cheios de poeira.
- 1 Não derrame água ou qualquer outro líquido no monitor.
- 1 Mantenha o monitor de tela plana em temperatura ambiente. Frio ou calor excessivo podem ter um efeito adverso sobre a tela de cristal líquido.
- 1 Nunca insira nenhum objeto metálico nas aberturas do monitor. Isto poderá criar um perigo de choque elétrico.
- 1 Para evitar choque elétrico, nunca toque o interior do monitor. Apenas um técnico qualificado deve abrir o monitor.
- 1 Nunca use o seu monitor se o cabo de alimentação estiver danificado. Não permita que nenhum objeto fique sobre o cabo de alimentação, e mantenha o cabo longe de locais onde as pessoas possam tropeçar nele.
- 1 Certifique-se de que segura a tomada, e não o cabo, quando for desligar o monitor de uma tomada elétrica.

- 1 As aberturas existentes na caixa do monitor propiciam ventilação. Para evitar um superaquecimento, essas aberturas não devem ser bloqueadas ou cobertas. Além disso, evite usar o monitor em cima de camas, sofás, tapetes ou outras superfícies macias. Isto poderá bloquear as aberturas de ventilação que estão na parte inferior da caixa. Se o monitor for colocado sobre uma estante ou noutro espaço fechado, certifique-se de que haja ventilação adequada.
- 1 Coloque o seu monitor num local com baixa humidade e o mínimo de poeira. Evite locais como porões úmidos ou corredores empoeirados.
- 1 Não exponha o monitor à chuva nem o utilize perto de água (em cozinhas, ao lado de piscinas, etc.). Se o monitor for molhado acidentalmente, desligue-o e entre em contacto imediatamente com um revendedor autorizado. Quando for necessário, pode limpar o monitor com um pano húmido, mas certifique-se que o desliga primeiro.
- 1 Coloque o monitor numa superfície sólida e trate-o com cuidado. O ecrã é feita de vidro e pode ser danificado se cair ou sofrer uma pancada forte.
- 1 Coloque o seu monitor perto de uma tomada elétrica de fácil acesso.
- 1 Se o seu monitor não operar normalmente (especialmente se notar sons ou odores estranhos), desligue-o imediatamente e entre em contacto com um revendedor autorizado ou com uma central de atendimento.
- 1 Não tente remover a tampa posterior, pois será exposto a um risco de choque. A tampa posterior só deve ser removida por técnicos qualificados.
- 1 Altas temperaturas podem causar problemas. Não use o seu monitor sob luz solar direta, e mantenha-o afastado de aquecedores, fornos, lareiras e outras fontes de calor.
- 1 Desligue o monitor quando o mesmo não for utilizado durante um longo período de tempo.
- 1 Desligue o seu monitor da tomada elétrica antes da execução de qualquer serviço de manutenção.
- 1 A LÂMPADA DE  NO INTERIOR DESTA PRODUTO CONTÉM MERCÚRIO E DEVE SER RECICLADA OU DESCARTADA DE ACORDO COM AS LEIS LOCAIS, ESTADUAIS E FEDERAIS. PARA OBTER MAIS INFORMAÇÕES, VISITE [WWW.DELL.COM/HG](http://www.dell.com/hg) OU ENTRE EM CONTATO COM A ELECTRONIC INDUSTRIES ALLIANCE EM <http://www.eiae.org/>.

## Como entrar em contato com a Dell

É possível entrar em contato com a Dell através da Internet ou por telefone:

- 1 Para suporte através da web, visite [support.dell.com](http://support.dell.com).
- 1 Para suporte mundial através da web, use o menu **Escolher um país/região próximo** à parte inferior da página, ou veja os endereços web listados na tabela abaixo.
- 1 Para suporte por e-mail, consulte os endereços de e-mail listados na tabela abaixo.

 **NOTA:** Os números de ligação gratuita são para uso dentro do país correspondente.

 **NOTA:** Em determinados países, o suporte específico para computadores Dell™ XPST está disponível através de um número de telefone separado listado para os países participantes. Se você não vir um número de telefone listado que seja específico para computadores XPS, pode entrar em contato com a Dell através do número do suporte listado e a sua ligação será transferida de maneira apropriada.

- 1 Quando precisar entrar em contato com a Dell, use os endereços eletrônicos, os números de telefone e os códigos apresentados na tabela a seguir. Se precisar de ajuda para determinar quais códigos usar, entre em contato com uma operadora de telefonia local ou internacional.

 **NOTA:** As informações de contato fornecidas foram consideradas corretas no momento em que este documento foi impressa, e estão sujeitas a alterações.

País (cidade) Código de acesso internacional Código do país Código da cidade	Tipo de serviço	Códigos de área, Números locais e Números de ligação gratuita Site da web e Endereço de e-mail
Anguila	Suporte on-line	<a href="http://www.dell.com/ai">www.dell.com/ai</a>
		<a href="mailto:ia-techsupport@dell.com">ia-techsupport@dell.com</a>
	Suporte técnico, serviço ao cliente, vendas	Ligação gratuita: 800-335-0031
Antígua e Barbuda	Suporte on-line	<a href="http://www.dell.com/ag">www.dell.com/ag</a>
		<a href="mailto:ia-techsupport@dell.com">ia-techsupport@dell.com</a>
	Suporte técnico, serviço ao cliente, vendas	1-800-805-5924
Aomen Código do país: 853	Suporte técnico	Ligação gratuita: 0800-105
	Serviço ao cliente (Xiamen, China)	34 160 910
	Vendas de transação (Xiamen, China)	29 693 115
Argentina (Buenos Aires) Código de acesso internacional: 00 Código do país: 54 Código da cidade: 11	Suporte on-line	<a href="http://www.dell.com/ar">www.dell.com/ar</a>
	E-mail para computadores de mesa e portáteis	<a href="mailto:ia-techsupport@dell.com">ia-techsupport@dell.com</a>
	E-mail para servidores e produtos de armazenamento EMC®	<a href="mailto:ia_enterprise@dell.com">ia_enterprise@dell.com</a>
	Serviço ao cliente	Ligação gratuita: 0-800-444-0730
	Suporte Técnico - Dell PowerAppT, Dell PowerEdgeT, Dell PowerConnectT, e Dell PowerVaultT	Ligação gratuita: 0-800-222-0154
	Serviços de Suporte Técnico	Ligação gratuita: 0-800-444-0724
	Vendas	0-810-444-3355
Aruba	Suporte on-line	<a href="http://www.dell.com/aw">www.dell.com/aw</a>
		<a href="mailto:ia-techsupport@dell.com">ia-techsupport@dell.com</a>
	Suporte técnico, serviço ao cliente, vendas	Ligação gratuita: 800-1578
Austrália (Sydney) Código de acesso internacional: 0011 Código do país: 61 Código da cidade: 2	Suporte on-line	<a href="http://support.ap.dell.com">support.ap.dell.com</a>
		<a href="http://support.ap.dell.com/contactus">support.ap.dell.com/contactus</a>
	Suporte técnico	
	Suporte técnico para computadores XPS comente	Ligação gratuita: 1300-790-877
	Doméstico e escritório doméstico	Ligação gratuita: 1300-655-533
	Médias e grandes empresas	Ligação gratuita: 1800-633-559

	Pequenas empresas, instituições educacionais e governamentais locais	Ligação gratuita: 1800-060-889
	Serviço ao cliente	Ligação gratuita: 1300-662-196
<b>Áustria (Viena)</b> Código de acesso internacional: 900 Código do país: 43 Código da cidade: 1	Suporte on-line	support.euro.dell.com
		tech_support_central_europe@dell.com
	Suporte técnico para computadores XPS comente	08 20 24 05 30 81
	Vendas para Clientes Domésticos/Pequenas Empresas	08 20 24 05 30 00
	Fax para Clientes Domésticos/Pequenas Empresas	08 20 24 05 30 49
	Serviço ao cliente - Domésticos/pequenas empresas	08 20 24 05 30 14
	Suporte - Domésticos/pequenas empresas	08 20 24 05 30 17
	Serviço ao cliente - Contas preferenciais/corporativo	08 20 24 05 30 16
	Suporte Contas preferenciais/Corporativo	08 20 24 05 30 17
	Central	08 20 24 05 30 00
<b>Bahamas</b>	Suporte on-line	www.dell.com/bs
		la-techsupport@dell.com
	Suporte técnico, serviço ao cliente, vendas	Ligação gratuita: 1-866-874-3038
<b>Barbados</b>	Suporte on-line	www.dell.com/bb
		la-techsupport@dell.com
	Suporte técnico, serviço ao cliente, vendas	1-800-534-3142
<b>Bélgica (Bruxelas)</b> Código de acesso internacional: 00 Código do país: 32 Código da cidade: 2	Suporte on-line	support.euro.dell.com
	Suporte técnico para computadores XPS comente	02 481 92 96
	Suporte Geral	02 481 92 88
	Fax de suporte geral	02 481 92 95
	Serviço ao cliente	02 713 15 .65
	Vendas Corporativas	02 481 91 00
	Fax	02 481 92 99
	Central	02 481 91 00
<b>Bermudas</b>	Suporte on-line	www.dell.com/bm
		la-techsupport@dell.com
	Suporte técnico, serviço ao cliente, vendas	1-877-890-0751
<b>Bolívia</b>	Suporte on-line	www.dell.com/bo
		la-techsupport@dell.com
	Suporte técnico, serviço ao cliente, vendas	Ligação gratuita: 800-10-0238
<b>Brasil</b> Código de acesso internacional: 00 Código do país: 55 Código da cidade: 51	Suporte on-line	www.dell.com/br
		BR_TechSupport@dell.com
	Serviço ao cliente e suporte técnico	0800 970 3355
	Fax do Suporte Técnico	51 2104 5470
	Fax do Serviço ao cliente	51 2104 5480
	Vendas	0800 970 3390
<b>Ilhas Virgens Britânicas</b>	Suporte técnico, serviço ao cliente, vendas	Ligação gratuita: 1-866-278-6820
<b>Brunei</b> Código do país: 673	Suporte Técnico (Penang, Malásia)	604 633 4966
	Serviço ao cliente (Penang, Malásia)	604 633 3101 ou Ligação gratuita: 801 1012
	Vendas de Transação (Penang, Malásia)	604 633 3101 ou Ligação gratuita: 801 1012
<b>Canadá (North York, Ontário)</b> Código de acesso internacional: 011	Status de Pedido On-line	www.dell.ca/ostatus
	Suporte on-line	support.ca.dell.com
	AutoTech (Suporte automatizado de hardware e garantia)	Ligação gratuita: 1-800-247-9362
	<b>Serviço ao Cliente</b>	
	Doméstico/escritório doméstico	Ligação gratuita: 1-800-847-4096
	Pequenas empresas	Ligação gratuita: 1-800-906-3355
	Médias/grandes empresas, instituições governamentais e educacionais	Ligação gratuita: 1-800-387-5757
	<b>Suporte telefônico de garantia a hardware</b>	
	Computadores XPS apenas	Ligação gratuita: 1-866-398-8977
	Computadores para clientes domésticos/escritórios domésticos	Ligação gratuita: 1-800-847-4096
	Computadores para pequenas/médias/grandes empresas, instituições governamentais	Ligação gratuita: 1-800-387-5757
	Impressoras, impressoras, televisores, handhelds, jukebox digital, dispositivos sem fio	1-877-335-5767
	<b>Vendas</b>	
	Vendas para clientes domésticos e escritórios domésticos	Ligação gratuita: 1-800-999-3355

	Pequenas empresas	Ligação gratuita: 1-800-387-5752
	Médias/grandes empresas, instituições governamentais	Ligação gratuita: 1-800-387-5755
	Peças de reposição e serviço estendido	1 866 440 3355
<b>Ilhas Cayman</b>	Suporte on-line	la-techsupport@dell.com
	Suporte técnico, serviço ao cliente, vendas	1-877-262-5415
<b>Chile (Santiago)</b>	Suporte on-line	www.dell.com/cl
Código do país: 56		la-techsupport@dell.com
Código da cidade: 2	Vendas, Suporte ao Cliente e Suporte	Ligação gratuita: 1230-020-3397 ou 800-20-1385
<b>China (Xiamen)</b>	Suporte on-line	support.dell.com.cn
Código do país: 86	E-mail de Suporte Técnico	suuport.dell.com.cn/email
Código da cidade: 592	E-mail de serviço ao cliente	customer_cn@dell.com
	Fax do Suporte Técnico	592 818 1350
	Suporte técnico - Computadores XPS apenas	Ligação gratuita: 800 858 0540
	Suporte técnico - Dell™ DimensionT e Dell InspironT	Ligação gratuita: 800 858 2969
	Suporte técnico - Dell OptiPlexT, Dell LatitudeT, e Dell PrecisionT	Ligação gratuita: 800 858 0950
	Suporte Técnico - servidores e armazenamento	Ligação gratuita: 800 858 0960
	Suporte Técnico - projetores, PDAs, impressoras, switches, roteadores etc.	Ligação gratuita: 800 858 2920
	Suporte técnico - impressoras	Ligação gratuita: 800 858 2311
	Serviço ao cliente	Ligação gratuita: 800 858 2060
	Fax de serviço ao cliente	592 818 1308
	Clientes Domésticos e Pequenas Empresas	Ligação gratuita: 800 858 2222
	Divisão de Contas Preferenciais	Ligação gratuita: 800 858 2557
	Contas de Grandes Empresas GCP	Ligação gratuita: 800 858 2055
	Contas-chave de Grandes Empresas	Ligação gratuita: 800 858 2628
	Contas de Grandes Empresas - Norte	Ligação gratuita: 800 858 2999
	Contas de Grandes Empresas - Norte, Instituições Governamentais e de Ensino	Ligação gratuita: 800 858 2955
	Contas de Grandes Empresas - Leste	Ligação gratuita: 800 858 2020
	Contas de Grandes Empresas - Leste, Instituições Governamentais e de Ensino	Ligação gratuita: 800 858 2669
	Equipe de Fila de Contas de Grandes Empresas	Ligação gratuita: 800 858 2572
	Contas de Grandes Empresas - Sul	Ligação gratuita: 800 858 2355
	Contas de Grandes Empresas - Oeste	Ligação gratuita: 800 858 2811
	Peças de Reposição para Contas de Grandes Empresas	Ligação gratuita: 800 858 2621
<b>Colômbia</b>	Suporte on-line	www.dell.com/co
		la-techsupport@dell.com
	Suporte técnico, serviço ao cliente, vendas	01-800-915-4755
<b>Costa Rica</b>	Suporte on-line	www.dell.com/cr
		la-techsupport@dell.com
	Suporte técnico, serviço ao cliente, vendas	0800-012-0231
<b>República Tcheca (Praga)</b>	Suporte on-line	support.euro.dell.com
Código de acesso internacional: 00		czech_dell@dell.com
Código do país: 420	Suporte técnico	22537 2727
	Serviço ao cliente	22537 2707
	Fax	22537 2714
	Fax do Suporte Técnico	22537 2728
	Central	22537 2711
<b>Dinamarca (Copenhague)</b>	Suporte on-line	support.euro.dell.com
Código de acesso internacional: 00	Suporte técnico para computadores XPS comente	7010 0074
Código do país: 45	Suporte técnico	7023 0182
	Serviço ao cliente - Relacional	7023 0184
	Serviço ao cliente - Domésticos/pequenas empresas	3287 5505
	Central - Relacional	3287 1200
	Fax Central - Relacional	3287 1201
	Central - Clientes Domésticos/Pequenas Empresas	3287 5000
	Fax Central - Clientes Domésticos/Pequenas Empresas	3287 5001
<b>Dominica</b>	Suporte on-line	www.dell.com/dm
		la-techsupport@dell.com
	Suporte técnico, serviço ao cliente, vendas	Ligação gratuita: 1-866-278-6821

<b>República Dominicana</b>	Suporte on-line	www.dell.com/do
		la-techsupport@dell.com
	Suporte técnico, serviço ao cliente, vendas	1-800-156-1588
<b>Equador</b>	Suporte on-line	www.dell.com/ec
		la-techsupport@dell.com
	Suporte técnico, serviço ao cliente, vendas (ligando de Quito)	Ligação gratuita: 999-119-877-655-3355
	Suporte técnico, serviço ao cliente, vendas (ligando de Guayaquil)	Ligação gratuita: 1800-999-119-877-655-3355
<b>El Salvador</b>	Suporte on-line	www.dell.com/sv
		la-techsupport@dell.com
	Suporte técnico, serviço ao cliente, vendas	800-6132
<b>Finlândia (Helsinque)</b>  Código de acesso internacional: 990  Código do país: 358  Código da cidade: 9	Suporte on-line	support.euro.dell.com
		fi_support@dell.com
	Suporte técnico	0207 533 555
	Serviço ao cliente	0207 533 538
	Central	0207 533 533
	Fax	0207 533 530
	Vendas abaixo de 500 empregados	0207 533 540
	Vendas acima de 500 empregados	0207 533 533
<b>França (Paris) (Montpellier)</b>  Código de acesso internacional: 00  Código do país: 33  Códigos da cidade: (1) (4)	Suporte on-line	support.euro.dell.com
	Suporte técnico para computadores XPS comente	0825 387 129
	<b>Clientes Domésticos e Pequenas Empresas</b>	
	Suporte técnico	0825 387 270
	Serviço ao cliente	0825 823 833
	Central	0825 004 700
	Central (ligações de fora da França)	04 99 75 40 00
	Vendas	0825 004 700
	Fax	0825 004 701
	Fax (ligações de fora da França)	04 99 75 40 01
	<b>Corporativo</b>	
	Suporte técnico	0825 004 719
	Serviço ao cliente	0825 338 339
	Central	01 55 94 71 00
	Vendas	01 55 94 71 00
	Fax	01 55 94 71 01
<b>Alemanha (Frankfurt)</b>  Código de acesso internacional: 00  Código do país: 49  Código da cidade: 69	Suporte on-line	support.euro.dell.com
		tech_support_central_europe@dell.com
	Suporte técnico para computadores XPS comente	069 9792 7222
	Suporte técnico	069 9792-7200
	Serviço ao cliente - Domésticos/pequenas empresas	0180-5-224400
	Serviço ao cliente de Segmento Global	069 9792-7320
	Serviço ao cliente de Contas Preferenciais	069 9792-7320
	Serviço ao cliente de Contas Grandes	069 9792-7320
	Serviço ao cliente de Contas Públicas	096 9792-7320
	Central	069 9792 -7000
<b>Grécia</b>  Código de acesso internacional: 00  Código do país: 30	Suporte on-line	support.euro.dell.com
	Suporte técnico	00800-44 14 95 18
	Suporte Técnico de Serviços Gold	00800-44 14 00 83
	Central	2108129810
	Central de Serviços Gold	2108129811
	Vendas	2108129800
	Fax	2108129812
<b>Granada</b>	Suporte on-line	www.dell.com/gd
		la-techsupport@dell.com
	Suporte técnico, serviço ao cliente, vendas	Ligação gratuita: 1-866-540-3355
<b>Guatemala</b>	Suporte on-line	www.dell.com/gt
		la-techsupport@dell.com
	Suporte técnico, serviço ao cliente, vendas	1-800-999-0136
<b>Guiana</b>	Suporte on-line	la-techsupport@dell.com
	Suporte técnico, serviço ao cliente, vendas	Ligação gratuita: 1-877-270-4609



<b>Hong Kong</b>  Código de acesso internacional: 001  Código do país: 852	Suporte on-line	support.ap.dell.com
		support.dell.com.cn/email
	<b>Suporte técnico - Computadores XPS apenas</b>	00852-3416 6923
	<b>Suporte Técnico - Dimension e Inspiron</b>	00852-2969 3188
	<b>Suporte Técnico - OptiPlex, Latitude e Dell Precision</b>	00852-2969 3191
	<b>Suporte Técnico - servidores e armazenamento</b>	00852-2969 3196
	<b>Suporte Técnico - projetores, PDAs, switches, roteadores, etc.</b>	00825-3416 0906
	<b>Serviço ao cliente</b>	00852-3416 0910
	Contas de Grandes Empresas	00852-3416 0907
	Programas de Clientes Globais	00852-3416 0908
	Divisão de Médias Empresas	00852-3416 0912
	Divisão de Clientes Domésticos e Pequenas Empresas	00852-2969 3105
	<b>Índia</b>	Suporte on-line
<b>Suporte a computadores portáteis e de mesa</b>		
E-mail de suporte a computadores de mesa		india_support_desktop@dell.com
E-mail de suporte a computadores portáteis		india_support_notebook@dell.com
Números de telefone		080-25068032 ou 080-25068034 ou o código STD de sua cidade + 60003355 ou Ligação gratuita: 1-800-425-8045
<b>Suporte a servidor</b>		
E-mail		india_support_Server@dell.com
Números de telefone		080-25068032 ou 080-25068034 ou o código STD de sua cidade + 60003355 ou Ligação gratuita: 1-800-425-8045
<b>Suporte Gold apenas</b>		
E-mail		eec_ap@dell.com
Números de telefone		080-25068033 ou o código STD de sua cidade + 60003355 ou Ligação gratuita: 1-800-425-9045
<b>Suporte XPS apenas</b>		
E-mail		Indiaxps_AP@dell.com
Números de telefone		080-25068066 ou Ligação gratuita: 1-800-425-2066
<b>Serviço ao cliente</b>		
Clientes domésticos e pequenas empresas		India_care_HSB@dell.com Ligação gratuita: 1800-425-4051
Contas de Grandes Empresas		India_care_REL@dell.com Ligação gratuita: 1800-425-2067
<b>Vendas</b>		
Contas de Grandes Empresas		1600 33 8044
Clientes Domésticos e Pequenas Empresas		1600 33 8046
<b>Irlanda (Cherrywood)</b>  Código de acesso internacional: 00  Código do país: 353  Código da cidade: 1	Suporte on-line	support.euro.dell.com
		dell_direct_support@dell.com
	<b>Suporte técnico</b>	
	Computadores XPS apenas	1850 200 722
	Computadores de empresas	1850 543 543
	Computadores domésticos	1850 543 543
	Suporte no local	1850 200 889
	<b>Vendas</b>	
	Doméstico	1850 333 200
	Pequenas empresas	1850 664 656
	Médias empresas	1850 200 646
	Grandes empresas	1850 200 646
	E-mail de vendas	Dell_IRL_Outlet@dell.com
	<b>Serviço ao cliente</b>	
	Clientes domésticos e pequenas empresas	01 204 4014
	Empresas (mais de 200 empregados)	1850 200 982
	<b>Geral</b>	
	Fax/Fax de Vendas	01 204 0103
	Central	01 204 4444
	Serviço ao cliente - Reino Unido (somente ligações de dentro do Reino Unido)	0870 906 0010

	Serviço ao cliente - Corporativo (somente ligações de dentro do Reino Unido)	0870 907 4499
	Vendas - Reino Unido (somente ligações de dentro do Reino Unido)	0870 907 4000
<b>Itália (Milão)</b> Código de acesso internacional: 00 Código do país: 39 Código da cidade: 02	Suporte on-line	support.euro.dell.com
	<b>Clientes Domésticos e Pequenas Empresas</b>	
	Suporte técnico	02 577 826 90
	Serviço ao cliente	02 696 821 14
	Fax	02 696 821 13
	Central	02 696 821 12
	<b>Corporativo</b>	
	Suporte técnico	02 577 826 90
	Serviço ao cliente	02 577 825 55
	Fax	02 575 035 30
	Central	02 577 821
<b>Jamaica</b>	Suporte on-line	la-techsupport@dell.com
	Suporte técnico, serviço ao cliente, vendas (somente ligações de dentro da Jamaica)	1-800-440-9205
<b>Japão (Kawasaki)</b> Código de acesso internacional: 001 Código do país: 81 Código da cidade: 44	Suporte on-line	support.jp.dell.com
	Suporte técnico - Computadores XPS apenas	Ligação gratuita: 0120-937-786
	Suporte técnico de fora do Japão - Computadores XPS apenas	81-44-520-1235
	Suporte Técnico - Dimension e Inspiron	Ligação gratuita: 0120-198-226
	Suporte Técnico de fora do Japão - Dimension e Inspiron	81-44-520-1435
	Suporte Técnico - Dell Precision, OptiPlex e Latitude	Ligação gratuita: 0120-198-433
	Suporte Técnico de fora do Japão - Dell Precision, OptiPlex e Latitude	81-44-556-3894
	Suporte técnico - Dell PowerApp, Dell PowerEdge, Dell PowerConnect, e Dell PowerVault	Ligação gratuita: 0120-198-498
	Suporte Técnico fora do Japão - PowerApp, PowerEdge, PowerConnect e PowerVault	81-44-556-4162
	Suporte Técnico - PDAs, projetores, impressoras, roteadores	Ligação gratuita: 0120-981-690
	Suporte Técnico de fora do Japão - PDAs, projetores, impressoras, roteadores	81-44-556-3468
	Serviço de Fax	044-556-3490
	Serviço automatizado de status de pedido 24 horas	044-556-3801
	Serviço ao cliente	044-556-4240
	Divisão de Vendas a Empresas - até 400 empregados	044-556-1465
	Divisão de Vendas a Contas Preferenciais - acima de 400 empregados	044-556-3433
	Vendas Públicas - agências governamentais, instituições de ensino e de saúde	044-556-5963
	Segmento Global - Japão	044-556-3469
	Usuário Individual	044-556-1657
Vendas on-line para usuários individuais	044-556-2203	
Vendas de site real para usuários individuais	044-556-4649	
<b>Coréia (Seul)</b> Código de acesso internacional: 001 Código do país: 82 Código da cidade: 2	Suporte on-line	support.ap.dell.com
	Suporte técnico para computadores XPS comente	Ligação gratuita: 080-999-0283
	Suporte técnico, serviço ao cliente	Ligação gratuita: 080-200-3800
	Suporte técnico - Dimension, PDA, eletrônicos e acessórios	Ligação gratuita: 080-200-3801
	Vendas	Ligação gratuita: 080-200-3600
	Fax	2194-6202
<b>América Latina</b>	Central	2194-6000
	Suporte Técnico ao Cliente (Austin, Texas, EUA)	512 728-4093
	Serviço ao Cliente (Austin, Texas, EUA)	512 728-3619
	Fax (Suporte Técnico e Serviço ao Cliente) (Austin, Texas, EUA)	512 728-3883
	Vendas (Austin, Texas, EUA)	512 728-4397
Fax de Vendas (Austin, Texas, EUA)	512 728-4600 ou 512 728-3772	
<b>Luxemburgo</b> Código de acesso internacional: 00 Código do país: 352	Suporte on-line	support.euro.dell.com
	Suporte Técnico	342 08 08 075
	Vendas a Clientes Domésticos/Pequenas Empresas	+32 (0)2 713 15 96
	Vendas Corporativas	26 25 77 81
	Serviço ao cliente	+32 (0)2 481 91 19
Fax	26 25 77 82	
<b>Malásia (Penang)</b>	Suporte on-line	support.ap.dell.com

Código de acesso internacional: 00 Código do país: 60 Código da cidade: 4	Suporte técnico - Computadores XPS apenas	Ligação gratuita: 1 800 885 784
	Suporte Técnico - Dell Precision, OptiPlex e Latitude	Ligação gratuita: 1 800 880 193
	Suporte Técnico - Dimension, Inspiron, e Eletrônicos e Acessórios	Ligação gratuita: 1 800 881 306
	Suporte Técnico - PowerApp, PowerEdge, PowerConnect e PowerVault	Ligação gratuita: 1 800 881 386
	Serviço ao Cliente	Ligação gratuita: 1800 881 306 (opção 6)
	Vendas de Transação	Ligação gratuita: 1 800 888 202
<b>México</b> Código de acesso internacional: 00 Código do país: 52	Vendas Corporativas	Ligação gratuita: 1 800 888 213
	Suporte on-line	www.dell.com/mx
		la-techsupport@dell.com
	Suporte técnico	001-866-563-4425
	Vendas	50-81-8800 ou 01-800-888-3355
	Serviço ao cliente	001-877-384-8979 ou 001-877-269-3383
<b>Montserrat</b>	Principal	50-81-8800 ou 001-800-888-3355 001-866-851-1754
	Suporte on-line	la-techsupport@dell.com
<b>Antilhas Holandesas</b>	Suporte técnico, serviço ao cliente, vendas	Ligação gratuita: 1-866-278-6822
	Suporte on-line	la-techsupport@dell.com
<b>Holanda (Amsterdã)</b> Código de acesso internacional: 00 Código do país: 31 Código da cidade: 20	Suporte técnico, serviço ao cliente, vendas	001-800-882-1519
	Suporte on-line	support.euro.dell.com
	Suporte técnico para computadores XPS comente	020 674 45 94
	Suporte técnico	020 674 45 00
	Fax de suporte técnico	020 674 47 66
	Serviço ao cliente - Clientes Domésticos/Pequenas Empresas	020 674 42 00
	Serviço ao cliente Relacional	020 674 4325
	Vendas para Clientes Domésticos/Pequenas Empresas	020 674 55 00
	Vendas Relacionais	020 674 50 00
	Fax de Vendas a Clientes Domésticos/Pequenas Empresas	020 674 47 75
	Fax de Vendas Relacionais	020 674 47 50
	Central	020 674 50 00
	Fax Central	020 674 47 50
<b>Nova Zelândia</b> Código de acesso internacional: 00 Código do país: 64	Suporte on-line	support.ap.dell.com
		support.ap.dell.com/contactus
	Suporte técnico para computadores XPS comente	Ligação gratuita: 0800 335 540
<b>Nicarágua</b>	Suporte técnico, serviço ao cliente, vendas	0800 441 567
	Suporte on-line	www.dell.com/ni
		la-techsupport@dell.com
<b>Noruega (Lysaker)</b> Código de acesso internacional: 00 Código do país: 47	Suporte técnico, serviço ao cliente, vendas	001-800-220-1377
	Suporte on-line	support.euro.dell.com
	Suporte técnico para computadores XPS comente	815 35 043
	Suporte técnico	671 16882
	Serviço ao cliente Relacional	671 17575
	Serviço ao cliente - Clientes Domésticos/Pequenas Empresas	23162298
	Central	671 16800
Central de Fax	671 16865	
<b>Panamá</b>	Suporte on-line	www.dell.com/pa
		la-techsupport@dell.com
	Suporte técnico, serviço ao cliente, vendas	011-800-507-1264
<b>Peru</b>	Suporte on-line	www.dell.com/pe
		la-techsupport@dell.com
<b>Polônia (Varsóvia)</b> Código de acesso internacional: 011 Código do país: 48 Código da cidade: 22	Suporte técnico, serviço ao cliente, vendas	0800-50-669
	Suporte on-line	support.euro.dell.com
		pl_support_tech@dell.com
	Telefone do Serviço ao Cliente	57 95 700
	Serviço ao cliente	57 95 999
Vendas	57 95 999	
Fax do Serviço ao Cliente	57 95 806	

	Fax da Recepção	57 95 998
	Central	57 95 999
<b>Portugal</b>	Suporte on-line	support.euro.dell.com
Código de acesso internacional: 00	Suporte técnico	707200149
Código do país: 351	Serviço ao cliente	800 300 413
	Vendas	800 300 410 ou 800 300 411 ou 800 300 412 ou 21 422 07 10
	Fax	21 424 01 12
<b>Porto Rico</b>	Suporte on-line	www.dell.com/pr
		la-techsupport@dell.com
	Suporte técnico	Ligação gratuita: 1-866-390-4695 ou 1-866-851-1760
	Serviço ao cliente e vendas	1-877-537-3355
<b>São Cristóvão e Névis</b>	Suporte on-line	www.dell.com/kn
		la-techsupport@dell.com
	Suporte técnico, serviço ao cliente, vendas	Ligação gratuita: 1-866-540-3355
<b>Santa Lúcia</b>	Suporte on-line	www.dell.com/lc
		la-techsupport@dell.com
	Suporte técnico, serviço ao cliente, vendas	Ligação gratuita: 1-866-464-4352
<b>São Vicente e Granadinas</b>	Suporte on-line	www.dell.com/vc
		la-techsupport@dell.com
	Suporte técnico, serviço ao cliente, vendas	Ligação gratuita: 1-866-464-4353
<b>Cingapura (Cingapura)</b>	<b>NOTA:</b> Os números de telefone nesta seção devem ser chamados apenas de dentro de Cingapura e da Malásia.	
Código de acesso internacional: 005	Suporte on-line	support.ap.dell.com
Código do país: 65	Suporte técnico - Computadores XPS apenas	Ligação gratuita: 1 800 394 7464
	Suporte Técnico - Dimension, Inspiron, e Eletrônicos e Acessórios	Ligação gratuita: 1 800 394 7430
	Suporte Técnico - OptiPlex, Latitude e Dell Precision	Ligação gratuita: 1 800 394 7488
	Suporte Técnico - PowerApp, PowerEdge, PowerConnect e PowerVault	Ligação gratuita: 1 800 394 7478
	Serviço ao Cliente	Ligação gratuita: 1 800 394 7430 (opção 6)
	Vendas de Transação	Ligação gratuita: 1 800 394 7412
	Vendas Corporativas	Ligação gratuita: 1 800 394 7419
<b>Eslovaquia (Praga)</b>	Suporte on-line	support.euro.dell.com
Código de acesso internacional: 00		czech_dell@dell.com
Código do país: 421	Suporte técnico	02 5441 5727
	Serviço ao cliente	420 22537 2707
	Fax	02 5441 8328
	Fax do Suporte Técnico	02 5441 8328
	Central (Vendas)	02 5441 7585
<b>África do Sul (Johanesburgo)</b>	Suporte on-line	support.euro.dell.com
Código de acesso internacional: 09/091		dell_za_support@dell.com
Código do país: 27	Fila Gold	011 709 7713
Código da cidade: 11	Suporte técnico	011 709 7710
	Serviço ao cliente	011 709 7707
	Vendas	011 709 7700
	Fax	011 706 0495
	Central	011 709 7700
<b>Países do Sudeste da Ásia e do Pacífico</b>	Suporte Técnico, Serviço ao Cliente e Vendas (Penang, Malásia)	604 633 4810
<b>Espanha (Madri)</b>	Suporte on-line	support.euro.dell.com
Código de acesso internacional: 00	<b>Clientes Domésticos e Pequenas Empresas</b>	
Código do país: 34	Suporte técnico	902 100 130
Código da cidade: 91	Serviço ao cliente	902 118 540
	Vendas	902 118 541
	Central	902 118 541
	Fax	902 118 539
	<b>Corporativo</b>	
	Suporte técnico	902 100 130
	Serviço ao cliente	902 115 236

	Central	91 722 92 00
	Fax	91 722 95 83
<b>Suécia (Upplands Vasby)</b>	Suporte on-line	support.euro.dell.com
Código de acesso internacional: 00	Suporte técnico para computadores XPS comente	77 134 03 40
Código do país: 46	Suporte técnico	08 590 05 199
Código da cidade: 8	Serviço ao cliente Relacional	08 590 05 642
	Serviço ao cliente - Clientes Domésticos/Pequenas Empresas	08 587 70 527
	Suporte ao Programa de Aquisição por Empregados (EPP)	0201 4014 44
	Fax do Suporte Técnico	0859 005 594
	Vendas	08 587 705 81
<b>Suíça (Genebra)</b>	Suporte on-line	support.euro.dell.com
Código de acesso internacional: 00		Tech_support_central_Europe@dell.com
Código do país: 41	Suporte técnico para computadores XPS comente	0848 338 857
Código da cidade: 22	Serviço ao Cliente - Clientes domésticos/pequenas empresas	0844 811 411
	Suporte Técnico - Corporativo	0844 822 844
	Serviço ao cliente - Clientes Domésticos/Pequenas Empresas	0848 802 202
	Serviço ao cliente - Corporativo	0848 821 721
	Principal	0848 335 599
	Fax	022 79901 90
	Central	022 79901 01
<b>Taiwan</b>	Suporte on-line	support.ap.dell.com
Código de acesso internacional: 002		support.dell.com.cn/email
Código do país: 886	Suporte técnico - Computadores XPS apenas	Ligação gratuita: 0080 186 3085
	Suporte técnico - OptiPlex, Latitude, Inspiron, Dimension, e Eletrônicos e Acessórios	Ligação gratuita: 0080 186 1011
	Suporte Técnico - PowerApp, PowerEdge, PowerConnect e PowerVault	Ligação gratuita: 0080 160 1256
	Serviço ao cliente	Ligação gratuita: 0080 160 1250 (opção 5)
	Vendas de Transação	Ligação gratuita: 0080 165 1228
	Vendas Corporativas	Ligação gratuita: 0080 160 1227
<b>Tailândia</b>	Suporte on-line	support.ap.dell.com
Código de acesso internacional: 001	Suporte Técnico (OptiPlex, Latitude e Dell Precision)	Ligação gratuita: 1800 0060 07
Código do país: 66	Suporte Técnico (PowerApp, PowerEdge, PowerConnect e PowerVault)	Ligação gratuita: 1800 0600 09
	Serviço ao cliente	Ligação gratuita: 1800 006 007 (opção 7)
	Vendas Corporativas	Ligação gratuita: 1800 006 009
	Vendas de Transação	Ligação gratuita: 1800 006 006
<b>Trinidad e Tobago</b>	Suporte on-line	www.dell.com/tt
		la-techsupport@dell.com
	Suporte técnico, serviço ao cliente, vendas	Ligação gratuita: 1-888-799-5908
<b>Ilhas Turcas e Caicos</b>	Suporte on-line	www.dell.com/tc
		la-techsupport@dell.com
	Suporte técnico, serviço ao cliente, vendas	Ligação gratuita: 1-877-441-4735
<b>Reino Unido (Bracknell)</b>	Suporte on-line	support.euro.dell.com
Código de acesso internacional: 00		dell_direct_support@dell.com
Código do país: 44	Serviço ao cliente on-line	support.euro.dell.com/uk/en/ECare/Form/Home.asp
Código da cidade: 1344	<b>Vendas</b>	
	Vendas a Clientes Domésticos e Pequenas Empresas	0870 907 4000
	Vendas Corporativas/Setor Público	01344 860 456
	<b>Serviço ao cliente</b>	
	Clientes domésticos/pequenas empresas	0870 906 0010
	Corporativo	01344 373 185
	Contas preferenciais (500-5000 empregados)	0870 906 0010
	Contas globais	01344 373 186
	Instituições governamentais centrais	01344 373 193
	Instituições governamentais locais e educacionais	01344 373 199
	Instituições de Saúde	01344 373 194
	<b>Suporte técnico</b>	
	Computadores XPS apenas	0870 366 4180

	Corporativo/Contas Preferenciais/PCA (acima de 1000 empregados)	0870 908 0500	
	Outros produtos Dell	0870 353 0800	
	<b>Geral</b>		
	Fax para Clientes Domésticos e Pequenas Empresas	0870 907 4006	
<b>Uruguai</b>	Suporte on-line	www.dell.com/uy	
		la-techsupport@dell.com	
	Suporte técnico, serviço ao cliente, vendas	Ligação gratuita: 000-413-598-2521	
<b>EUA (Austin, Texas)</b> Código de acesso internacional: <b>011</b> Código do país: <b>1</b>	Serviços Dell para Surdos e Portadores de Deficiência Auditiva e da Fala	Ligação gratuita: 1-877-Dell™TY (1-877-335-5889)	
	Fax	Ligação gratuita: 1-800-727-8320	
	<b>Suporte técnico</b>	support.dell.com	
	XPS	Ligação gratuita: 1-800-232-8544	
	Doméstico e escritório doméstico	Ligação gratuita: 1-800-624-9896	
	AutoTech a computadores portáteis e de mesa	Ligação gratuita: 1-800-247-9362	
	Pequenas empresas	Ligação gratuita: 1-800-456-3355	
	Médias e grandes empresas	Ligação gratuita: 1-877-671-3355	
	Instituições governamentais estaduais e locais	Ligação gratuita: 1-800-981-3355	
	Governo federal	Ligação gratuita: 1-800-727-1100	
	Instituições de saúde	Ligação gratuita: 1-800-274-1550	
	Educação K-12	Ligação gratuita: 1-888-977-3355	
	Educação superior	Ligação gratuita: 1-800-274-7799	
	Impressoras, projetores, PDAs, e reprodutores de MP3	Ligação gratuita: 1-877-459-7298	
	<b>Serviço ao cliente</b>	Ligação gratuita: 1-800-624-9897	
	Status de pedido automatizado	Ligação gratuita: 1-800-433-9014	
	Pequenas empresas	Ligação gratuita: 1-800-456-3355	
	Médias e grandes empresas	Ligação gratuita: 1-877-671-3355	
	Instituições governamentais estaduais e locais	Ligação gratuita: 1-800-981-3355	
	Governo federal	Ligação gratuita: 1-800-727-1100	
	Instituições de saúde	Ligação gratuita: 1-800-274-1550	
	Educação K-12	Ligação gratuita: 1-888-977-3355	
	Educação superior	Ligação gratuita: 1-800-274-7799	
	Clientes do Programa de Aquisição por Empregados (EPP)	Ligação gratuita: 1-800-695-8133	
	Serviços financeiros	www.dellfinancialservices.com	
	Leasing e empréstimos	Ligação gratuita: 1-877-577-3355	
	Contas Preferenciais Dell (DPA)	Ligação gratuita: 1-800-283-2210	
	<b>Vendas</b>	1-800-289-3355 ou 1-800-879-3355	
	Computadores remanufaturados Dell	Ligação gratuita: 1-888-798-7561	
	Vendas de software e periféricos	Ligação gratuita: 1-800-671-3355	
	<b>Ilhas Virgens EUA</b>	Suporte on-line	www.dell.com/vi
			la-techsupport@dell.com
		Suporte técnico, serviço ao cliente, vendas	Ligação gratuita: 1-877-702-4360
<b>Venezuela</b>	Suporte on-line	www.dell.com/ve	
		la-techsupport@dell.com	
	Suporte técnico, serviço ao cliente, vendas	0800-100-4752	

[Volta à Página do Índice](#)

[Volta à Página do Índice](#)

## Configurando seu monitor

Monitor Tela Plana Dell™ 2407WFP-HC

---

### Se você tiver um computador Dell™ sem acesso à Internet

1. Clique com o botão direito na área de trabalho e selecione **Propriedades**.
2. Selecione a guia **Configurações**.
3. Selecione **Avançado**. Se estiver usando o Windows XP, clique na guia **Adaptador**.
4. Identifique o fornecedor do controlador gráfico a partir da descrição na parte superior da janela (ex.: NVIDIA, ATI, Intel, etc).
5. Siga as instruções indicadas abaixo para o Adaptador Gráfico identificado:
  - o **ATI:**
    1. [Pasta ATI do CD](#) (**Apenas família RADEON e RAGE; não inclui as plataformas móvel e FireGL**).
    2. **Execute a instalação clicando duas vezes no arquivo executável.**
    3. **Após a instalação dos drivers, tente configurar a resolução para 1920x1200 novamente.**
  - o **NVIDIA:**
    1. [Pasta NVidia do CD](#) (**Apenas família GEFORCE e TNT2; não inclui os chipsets móveis e QUADRO**).
    2. **Execute a instalação clicando duas vezes no arquivo executável.**
    3. **Após a instalação dos drivers, tente configurar a resolução para 1920x1200 novamente.**

 **OBSERVAÇÃO:** Se não for possível configurar a resolução para 1920x1200, entre em contato com a Dell™ e informe-se sobre o Adaptador Gráfico que suporta essa resolução.

---

[Volta à Página do Índice](#)

[Volta à Página do Índice](#)

## Configurando seu monitor

Monitor Tela Plana Dell™ 2407WFP-HC

---

### Se você tiver um computador de mesa Dell™ ou um computador portátil Dell™ com acesso à Internet

1. Vá até <http://support.dell.com>, digite sua identificação de serviço e baixe os drivers mais recentes para sua placa de vídeo.
2. Após a instalação dos drivers do Adaptador Gráfico, tente configurar a resolução para **1920x1200** novamente.

 **OBSERVAÇÃO:** Se não for possível configurar a resolução para 1920x1200, entre em contato com a Dell™ e informe-se sobre o Adaptador Gráfico que suporta essa resolução.

---

[Volta à Página do Índice](#)



[Volta à Página do Índice](#)

## Configurando seu monitor

Monitor Tela Plana Dell™ 2407WFP-HC

---

### Se você tiver um computador de mesa ou portátil ou uma placa de vídeo que não seja Dell™

1. Clique com o botão direito na área de trabalho e selecione **Propriedades**.
2. Selecione a guia **Configurações**.
3. Selecione **Avançado**.
4. Identifique o fornecedor do controlador gráfico a partir da descrição na parte superior da janela (ex.: NVIDIA, ATI, Intel, etc).
5. Consulte o site do fornecedor da placa de vídeo para obter o driver atualizado (por exemplo: <http://www.ATI.com> OU <http://www.NVIDIA.com>).
6. Após a instalação dos drivers do Adaptador Gráfico, tente configurar a resolução para 1920x1200 novamente.

 **OBSERVAÇÃO:** Se não puder configurar a resolução em 1920x1200, entre em contato com o fabricante do seu computador ou considere a compra de um adaptador gráfico que suporte a resolução de vídeo de 1920x1200.

---

[Volta à Página do Índice](#)

[Volta à Página do Índice](#)

## Configurando seu monitor

Monitor Tela Plana Dell™ 2407WFP-HC

---

### Instruções importantes e drivers gráficos para ajustar a resolução do monitor para 1920x1200 (Ideal)

Para um desempenho ideal do monitor no uso do sistema operacional Microsoft Windows®, ajuste a resolução do monitor para 1920x1200 pixels executando os seguintes passos:

1. Clique com o botão direito na área de trabalho e selecione **Propriedades**.
2. Selecione a guia **Configurações**.
3. Mova a barra deslizante para a direita pressionando e segurando o botão esquerdo do mouse e ajuste a resolução do monitor para **1920x1200**.
4. Clique em **OK**.

Se não vir a opção **1920x1200** pode ser necessário fazer a atualização do driver gráfico. Selecione a situação abaixo que melhor descreve o sistema de computador que está usando e siga as instruções fornecidas:

**1: [Se você tiver um computador Dell™ sem acesso à Internet.](#)**

**2: [Se você tiver um computador de mesa Dell™ ou um computador portátil Dell™ com acesso à Internet](#)**

**3: [Se você tiver um computador de mesa ou portátil ou uma placa de vídeo que não seja Dell™](#)**

---

[Volta à Página do Índice](#)

# Monitor Tela Plana Dell™ 2407WFP-HC

- [Guia do usuário](#)

- [Instruções importantes e drivers gráficos para ajustar a resolução do monitor para 1920x1200 \(Ideal\)](#)

---

Information in this document is subject to change without notice.  
© 2007 Dell™ Inc. All rights reserved.

A reprodução por qualquer meio possível, sem permissão por escrito da Dell™ Inc, é estritamente proibida.

Marcas comerciais usadas neste texto: Dell™, o logotipo DELL, Inspiron, Dell™ Precision, Dimension, OptiPlex, Latitude, PowerEdge, PowerVault, PowerApp e Dell™ OpenManage são marcas comerciais da Dell™ Inc.; Microsoft, Windows, e Windows NT são marcas comerciais registradas da Microsoft Corporation; *Adobe* é uma marca comercial da Adobe Systems Incorporated, que pode ser registrada em determinadas jurisdições.

Outros nomes e marcas comerciais podem ser usados neste documento como referência a outros proprietários de nomes ou marcas ou a seus produtos. A Dell Inc. nega qualquer interesse de propriedade em marcas e nomes comerciais que não sejam seus.

Model 2407WFP-HC

Março 2007 Rev. A01

[Volta à Página do Índice](#)

## Girando seu monitor

Monitor Tela Plana Dell™ 2407WFP-HC

- [Mudando a posição de seu monitor](#)
- [Mudando a posição de seu sistema operacional](#)

### Mudando a posição de seu monitor

Antes de girar, o monitor deve estar totalmente estendido na vertical ([Extensão vertical](#)) e totalmente inclinado ([Inclinar](#)) para cima para evitar bater sua parte inferior.

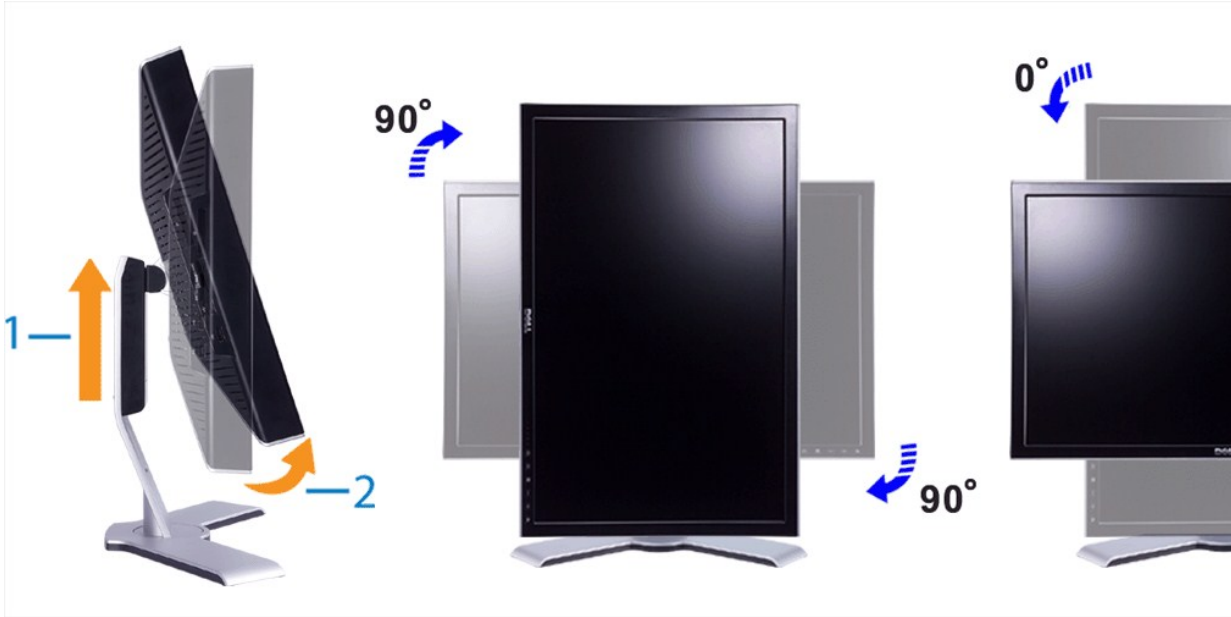

**OBSERVAÇÃO:** Para usufruir da função de "Rotação da tela" (orientação Paisagem versus Retrato), é preciso ter instalado um driver de vídeo atualizado em seu computador Dell™, não incluído com o monitor. Baixe o driver de vídeo do site support.dell.com e acesse a seção "download", em "Vídeo Drivers", para obter as atualizações mais recentes.

**OBSERVAÇÃO:** Você pode perceber perda de desempenho em aplicações que exigem grande utilização de recursos gráficos (jogos em 3D, por exemplo) se estiver em "Visualização em modo Retrato".

### Mudando a posição de seu sistema operacional

Após ter girado seu monitor, você precisa realizar o procedimento abaixo para girar seu sistema operacional.

**OBSERVAÇÃO:** Caso você esteja utilizando um computador não fabricado pela Dell, deverá acessar o site do fabricante de sua placa de vídeo ou de seu computador para obter informações sobre como girar seu sistema operacional.

1. Clique com o botão direito em sua área de trabalho e clique em **Propriedades**.
2. Selecione a guia **Configurações** e clique em **Avançadas**.
3. Se possuir ATI, selecione a guia **Rotation (Rotação)** e escolha a rotação desejada.  
Se possuir nVidia, clique na guia **nVidia**, selecione **NVRotate** e escolha a rotação desejada.  
Se possuir Intel, selecione a guia **Intel** para configuração gráfica, clique em **Graphic Properties (Propriedades gráficas)**, selecione a guia **Rotation (Rotação)** e escolha a rotação desejada.

**OBSERVAÇÃO:** Caso você não veja a opção de rotação ou ela não funcione corretamente, acesse support.dell.com e baixe o driver mais recente para sua placa de vídeo.

[Volta à Página do Índice](#)

[Volta à Página do Índice](#)

## Configurando seu monitor

Monitor Tela Plana Dell™ 2407WFP-HC

- [Conectando seu monitor](#)
- [Como usar os botões do painel frontal](#)
- [Como usar o OSD](#)
- [Como usar o Soundbar da Dell™ \(opcional\)](#)

### Conectando seu monitor

⚠ **AVISO:** Antes de iniciar qualquer procedimento descrito nesta seção, siga as [Informações de segurança](#).

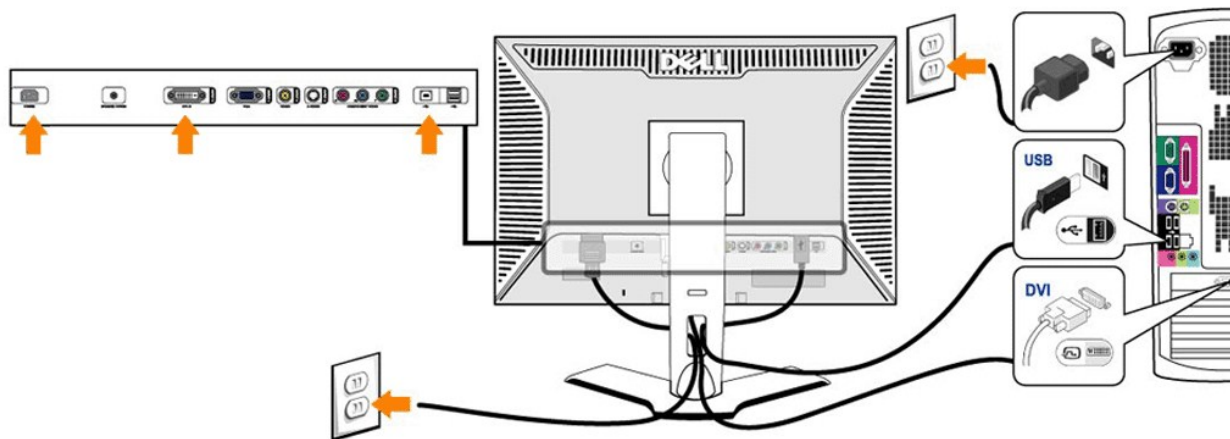

or

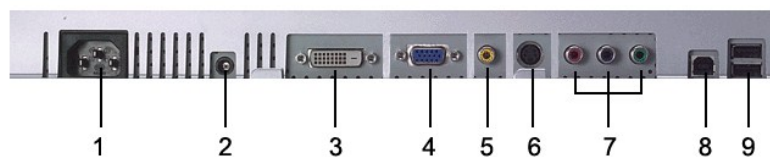
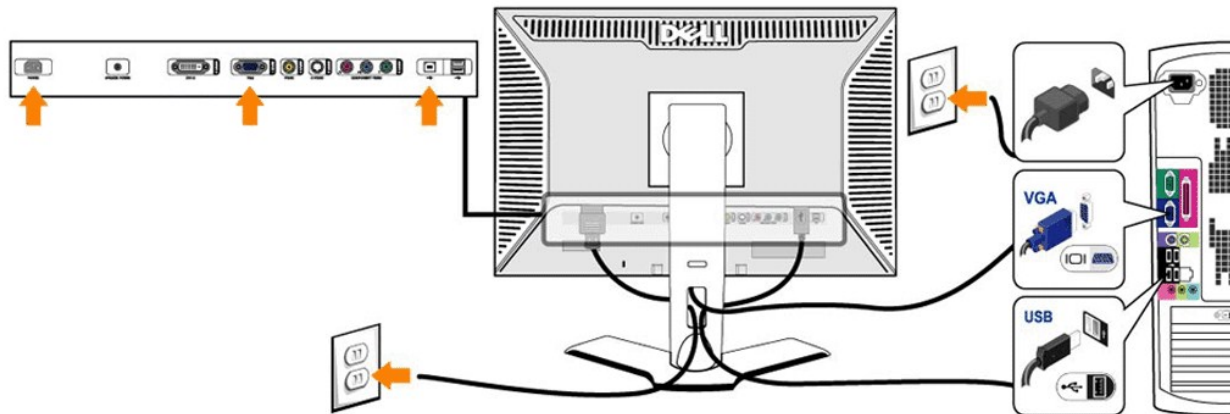

- 1 Conector do cabo de alimentação CA
- 2 Conector de alimentação em CC para o Dell™ Soundbar
- 3 Conector DVI
- 4 Conector VGA
- 5 Conector de vídeo composto
- 6 Conector S-Video
- 7 Conector de vídeo componente
- 8 Porta USB em upstream
- 9 Portas USB em downstream

**Para conectar seu monitor ao computador, execute os seguintes passos, ou instruções:**

- 1 Desligue o computador e desligue o cabo de alimentação.
- 1 Ligue o cabo de ligação branco (DVI-D digital) ou azul (VGA analógico) do monitor à porta de vídeo correspondente na parte de trás do computador. Não utilize ambos os cabos no mesmo PC. O único caso em que ambos os cabos podem ser utilizados é se estiverem ligados a dois PCs diferentes com sistemas de vídeo apropriados. (As imagens servem apenas para ilustração. O aspecto de cada sistema pode variar).
- 1 Ligue a porta USB ascendente (cabo fornecido) a uma porta USB adequada no computador.
- 1 Ligue os periféricos USB às portas USB ascendentes (lado traseiro ou lateral) no monitor. (Consulte a vista [traseira](#) ou [fundo](#) para obter detalhes.)
- 1 Ligue os cabos de alimentação do computador e monitor a uma tomada próxima.
- 1 Ligue o monitor e o computador.
- Se o seu monitor exibir uma imagem, a instalação estará concluída. Em caso negativo, consulte a seção [Resolução de problemas](#).
- 1 Utilize o suporte de cabos no suporte do monitor para organizar de forma eficiente os cabos.







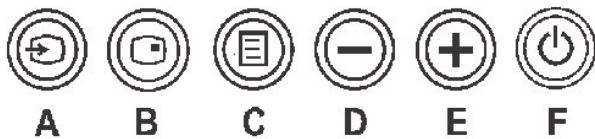

**OBSERVAÇÃO:** Se o computador não suportar a ligação do cabo de vídeo "DVI-D digital", então pode permanecer desligado ou ser removido da parte de trás do monitor. Isto não vai afectar o desempenho do monitor.







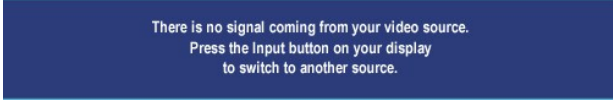

**OBSERVAÇÃO:** Para os periféricos USB já ligados ao computador, não é necessário alterar a ligação USB ao monitor.

## Como usar os botões do painel frontal

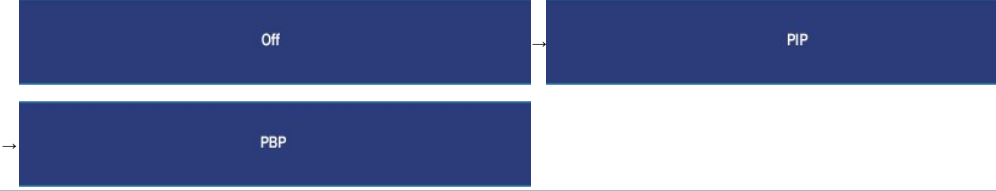
Use os botões de controle na frente do monitor para ajustar as características da imagem que está sendo exibida. Quando você usa esses botões para ajustar os controles, um sistema de menus digitais na tela (OSD) mostra os valores numéricos sendo alterados.

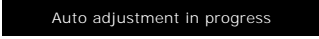

<p><b>A</b></p>  <p><b>Seleção de origem de entrada</b></p>	<p>Use o botão Seleção de origem de entrada para escolher entre os cinco sinais de vídeo diferentes que possam estar conectados ao monitor.</p> <ol style="list-style-type: none"> <li>1. Entrada VGA</li> <li>2. Entrada DVI-D</li> <li>3. Entrada S-Video</li> <li>4. Entrada de vídeo composto</li> <li>5. Entrada de vídeo componente</li> </ol> <p>Conforme você alterna entre as entradas, verá a seguinte mensagem que indica a origem de entrada selecionada atualmente. Por demorar de 1 a 2 segundos até que a imagem apareça.</p> <div style="display: flex; justify-content: space-around; align-items: center;"> <div style="text-align: center;">  <p>VGA</p> </div> <p>ou</p> <div style="text-align: center;">  <p>DVI - D</p> </div> </div> <div style="display: flex; justify-content: space-around; align-items: center; margin-top: 10px;"> <div style="text-align: center;">  <p>S-Video</p> </div> <p>ou</p> <div style="text-align: center;">  <p>Composite</p> </div> </div> <div style="display: flex; justify-content: space-around; align-items: center; margin-top: 10px;"> <div style="text-align: center;">  <p>Component</p> </div> </div> <p>Se for selecionada a entrada VGA ou DVI-D e ambos os cabos correspondentes estiverem desconectados, aparecerá uma caixa de diálogo flutuante, como mostrada abaixo.</p> <div style="display: flex; justify-content: space-around; align-items: center; margin-top: 10px;"> <div style="text-align: center;">  <p>No VGA cable</p> </div> <p>ou</p> <div style="text-align: center;">  <p>No DVI-D cable</p> </div> </div> <p>Se a entrada S-Video ou Composto for selecionada e ambos os cabos estiverem desconectados ou a origem de vídeo estiver desligada, a tela não apresentará nenhuma imagem. Se qualquer botão for pressionado (exceto o botão liga/desliga), o monitor exibirá a seguinte mensagem:</p>
--	---

		
B	 <b>Seleção PIP/PBP</b>	<p>Use este botão para ativar o ajuste dos modos PIP (Picture-in-Picture)/PBP (Picture-by-Picture).</p> <p>Pressione este botão continuamente para alternar o monitor para os seguintes modos: OFF(Desligado)--&gt;PIP--&gt;PBP. Você verá a seguintes mensagens que correspondem ao modo selecionado.</p> 
C	 <b>Menu OSD/selecionar</b>	<p>O botão MENU é utilizado para abrir o OSD (apresentação de informações na tela), sair de menus e submenus e para sair do OSD. Consulte <a href="#">Acesso ao sistema de menus</a>.</p>
D	 <b>Tecla de atalho para Brilho/Contraste</b>	<p>Use este botão para ter acesso direto ao menu de controle de "Brilho" e "Contraste".</p>
D, E	 <b>Abaixo (-) e Acima (+)</b>	<p>Use estes botões para ajustar (diminuir/aumentar) valores do OSD.</p>
E	 <b>Ajuste Automático</b>	<p>Use este botão para ativar o menu de configuração e ajuste automáticos. A caixa de diálogo a seguir é apresentada sobre um fundo preto enquanto o monitor se auto-ajusta para a entrada atual.</p>  <p>O Ajuste Automático permite ao monitor se auto-ajustar para o sinal de vídeo de entrada. Depois de usar esta função, é possível ajustar precisamente o monitor usando os controles Clock de pixel (Grosso) e Fase (Fino) sob Ajustes de imagem.</p> <p><b>NOTA:</b> O Ajuste automático não ocorrerá se o botão for pressionado na ausência de sinais de entrada de vídeo ativos ou de cabos conectados.</p>
F	 <b>Botão liga / desliga</b> (com luz indicadora de funcionamento)	<p>O LED aceso na cor verde indica que o monitor está ligado e funcionando plenamente. O LED aceso na cor âmbar indica que o monitor está no modo de economia de energia DPMS.</p> <p>O botão Liga/desliga liga e desliga o monitor.</p>

## Uso do sistema OSD

### Acesso ao sistema de menus

 **OBSERVAÇÃO:** Se você alterar as configurações e prosseguir para outro menu ou sair do menu OSD, o monitor salvará automaticamente as alterações. As alterações também serão salvas se você alterar as configurações e esperar o menu OSD desaparecer.

1. Pressione o botão MENU para abrir o menu OSD e exibir o menu principal.

#### Menu principal para entrada analógica (VGA)



Ou

**Menu principal para entrada não-analógica (não-VGA)**

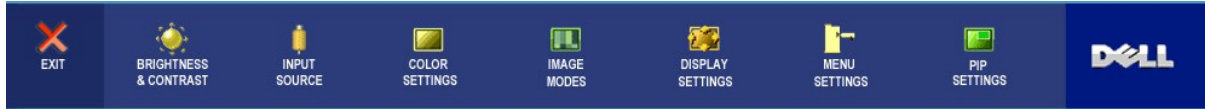











**OBSERVAÇÃO:** O AUTO ADJUST (Ajuste Automático) está disponível apenas ao usar o conector analógico (VGA).

2. Pressione os botões e para navegar pelas opções de configuração. O nome da opção é realçado ao passar de um ícone para outro. Consulte a tabela para conhecer todas as opções disponíveis no monitor.
3. Pressione o botão MENU uma vez para ativar a opção realçada.
4. Pressione os botões e para selecionar o parâmetro desejado.
5. Pressione MENU para acessar a barra de controle deslizante e, em seguida, use os botões e para fazer as alterações de acordo com os indicadores no menu.
6. Selecione a opção "voltar" para retornar ao menu principal, ou "sair" para sair do menu OSD.

Ícone	Menu e submenus	Descrição
	EXIT (SAIR)	Selecione para sair do menu principal.
	<b>BRIGHTNESS &amp; CONTRAST (BRILHO E CONTRASTE)</b>	Este menu serve para ativar o ajuste de brilho/contraste.
	<p><b>Back (Voltar)</b></p> <p><b>Brightness (Brilho)</b></p> <p><b>Contrast (Contraste)</b></p> <p><b>Exit Menu (Sair do menu)</b></p>	 <p>Pressione  para voltar ao menu principal.</p> <p>O brilho ajusta a intensidade da luz de fundo. Pressione o botão  para aumentar o brilho; pressione  para diminuir (0-100).</p> <p>Ajuste primeiro o brilho e, depois, o contraste apenas se for necessário. Pressione o botão  para aumentar o contraste ; pressione  para diminuir (0-100). A função de contraste ajusta o nível entre as áreas claras e escuras na tela do monitor.</p> <p>Pressione  para sair do menu OSD principal</p>
	<b>AUTO ADJUST (AJUSTE AUTOMÁTICO)</b>	Mesmo que o computador reconheça o monitor na iniciação, a função de Ajuste automático otimiza as configurações de e: numa instalação específica.



		<div data-bbox="501 191 1109 291" style="background-color: #002060; color: white; text-align: center; padding: 5px;">Auto adjustment in progress</div> <p><b>OBSERVAÇÃO:</b> Na maioria dos casos, o Ajuste automático produz a melhor imagem para configuração atual.</p> <p><b>OBSERVAÇÃO:</b> A opção de AUTO ADJUST (AJUSTE AUTOMÁTICO) está disponível apenas ao usar o conector analógico (V</p>
	<p><b>INPUT SOURCE (ORIGEM DE ENTRADA)</b></p>	<p>O menu INPUT SOURCE (ORIGEM DE ENTRADA) serve para escolher entre os sinais de vídeo diferentes que possam estar monitor.</p> <div data-bbox="505 474 834 951" style="background-color: #002060; color: white; padding: 10px; text-align: center;"> <p>Back</p> <p>VGA</p> <p>DVI-D</p> <p>S-Video</p> <p>Composite</p> <p>Component</p> <p>Scan for Sources</p> <p>Exit Menu</p> </div> <p>Back (Voltar)</p> <p>VGA Pressione  para voltar ao menu principal.</p> <p>DVI-D Selecione a entrada VGA quando estiver usando o conector analógico (VGA). Pressione  para selecionar a origem de er</p> <p>S-Video Selecione a entrada DVI-D quando estiver usando o conector digital (DVI). Pressione  para selecionar a origem de entr</p> <p>Composite (Composto) Selecione a entrada S-Video quando estiver usando o conector S-Video. Pressione  para selecionar a origem de entrac</p> <p>Component (Componente) Selecione a entrada Composto quando estiver usando o conector de vídeo composto. Pressione  para selecionar a ori de vídeo composto.</p> <p>Scan for Sources (Buscar origens) Selecione a entrada Componente quando estiver usando o conector de vídeo componente. Pressione  para selecionar entrada de vídeo componente.</p> <p>Exit Menu (Sair do menu) Pressione  para buscar os sinais de entrada disponíveis.</p> <p>Pressione  para sair do menu OSD principal.</p>
	<p><b>COLOR SETTINGS (CONFIGURAÇÕES DE COR)</b></p>	<p>As Configurações de cor ajustam o modo de configuração de cor e a temperatura de cor. Há diferentes submenus de configuração de cor para as entradas VGA/DVI-D e Vídeo.</p> <p><b>Submenu de configuração de cor para a entrada VGA/DVI-D</b></p>

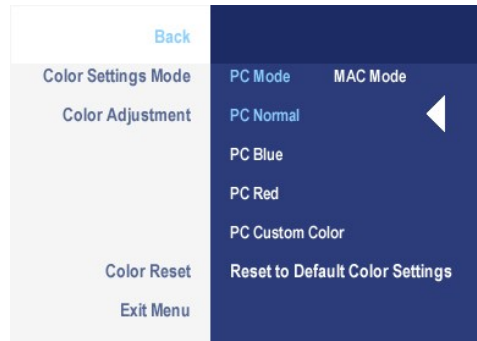

**Back (Voltar)** Pressione  para voltar ao menu principal.

**Color Settings Mode (Modo Configurações de cor) (VGA/DVI-D)** Para obter o modo de cor diferente para PC e Mac.

**Color Adjustment (Ajuste de cor)** PC Blue (PC Azul): PPC Azul é usado para obter um tom azulado. Esta configuração costuma ser usada em aplicativos de eletrônicas, programação, editores de texto etc.).

PC Red (PC Vermelho): A Predefinição vermelha serve para obter um tom avermelhado. Esta configuração de cor costuma aplicativos que trabalham bastante com cores (edição de imagens fotográficas, multimídia, filmes etc.).

PC Custom (PC Personalizado): Use os botões de mais e menos para aumentar ou diminuir as três cores (R, G, B) indepe em incrementos de um único dígito, de '0' a '100'.

**OBSERVAÇÃO:** A temperatura da cor é a medida do 'calor' das cores (vermelho/verde/azul) na imagem. As duas predefir disponíveis ('Azul' e 'Vermelho') realçam o azul e o vermelho respectivamente. Selecione as configurações para ver como se adapta aos seus olhos, ou utilize a opção "Custom Color (Cor personalizada)" para personalizar as configurações de c desejada.

**Submenu de configuração de cor para a entrada Vídeo/DVI-HD**

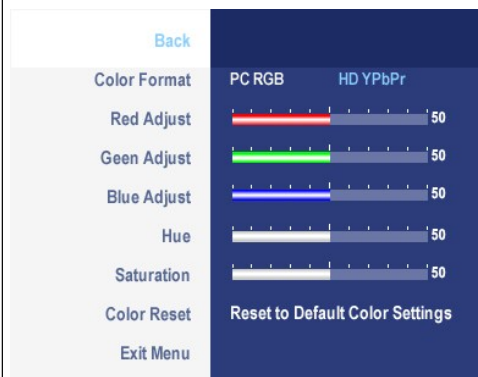

Para alcançar o domínio de cor diferente para PC RGB e HD YPbPr (HD YPbPr é adequado para reprodução de vídeo HD so é adequado para exibição de gráficos normais de PC sobre DVI.).

**Color Format (Formato de cor) (Vídeo/DVI-HD)** Retorne as configurações de cor do monitor às que estavam definidas no momento da fabricação.

**Color Reset (Redefinição de cor)** Pressione  para sair do menu OSD principal.

**Exit Menu (Sair do menu)**

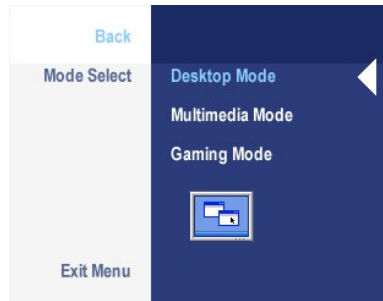

**IMAGE MODES (MODOS DE IMAGEM)**

Há três modos de imagem para uso diferente.

Submenu modo de imagem para entrada VGA/DVI -D

Submenu modo de imagem para entrada



ou

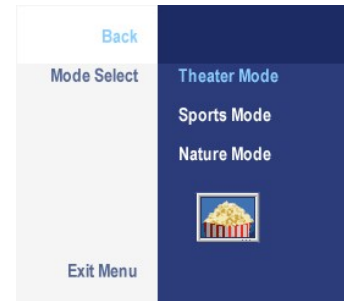

**OBSERVAÇÃO:** os modos de imagem são diferentes entre as entradas VGA/DVI-D e Vídeo.

**Back (Voltar)** Pressione para voltar ao menu principal.

VGA/DVI -D input  
(Entrada VGA/DVI -D)



**Desktop Mode**  
(Modo Área de trabalho)

Modo adequado para aplicativos na área de trabalho.



**Multimedia Mode**  
(Modo Multimídia)

Modo para aplicativos multimídia, por exemplo, reprodução de vídeo.



**Gaming Mode**  
(Modo Jogo)

Modo adequado para aplicativos de jogos.

Video input (Entrada  
de vídeo)



**Theater Mode**  
(Modo Teatro)

Modo adequado para reprodução de filme.



**Sports Mode**  
(Modo Esportes)

Modo adequado para cenas esportivas.



**Nature Mode**  
(Modo Natureza)

Modo adequado para cenas da natureza.

**Exit Menu**  
(Sair do menu)

Pressione para sair do menu OSD principal.



**DISPLAY SETTINGS**  
(CONFIGURAÇÕES  
DE EXIBIÇÃO)

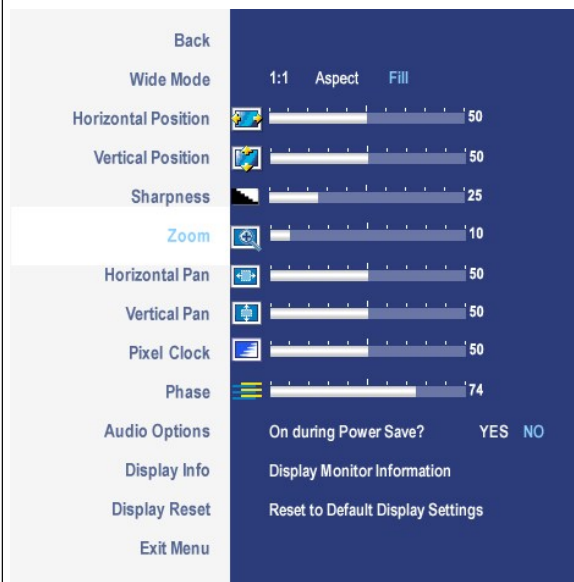





**Back (Voltar)** Pressione para voltar ao menu principal.









**Wide Mode**  
(Modo Amplo)

Ajuste a proporção da imagem como 1:1, formato (aspect), ou tela cheia.

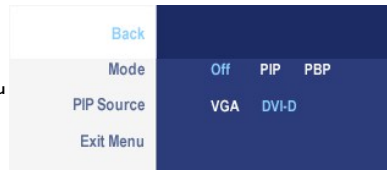
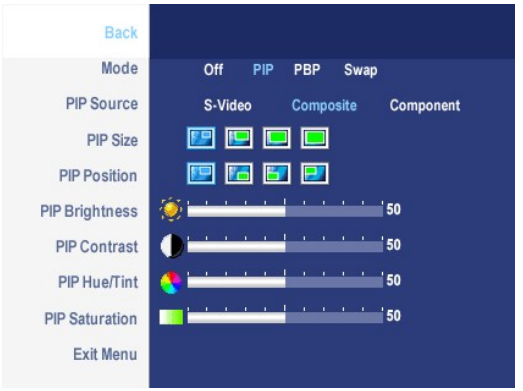
	<p><b>OBSERVAÇÃO:</b> A regulação de Wide Mode (Modo panorâmico) não é necessária com a resolução predefinida otimizada 1920x1200.</p> <p>Use os botões  e  para ajustar a imagem para esquerda/direita. O mínimo é '0' (-). O máximo é '100' (+).</p>
<b>H Position (Posição H)</b>	
<b>V Position (Posição V)</b>	Use os botões  e  para ajustar a imagem para para cima/para baixo. O mínimo é '0' (-). O máximo é '100' (+).
<b>Sharpness (Nitidez)</b>	Este recurso pode fazer com que a imagem pareça mais nítida ou suave. Use  ou  para ajustar a nitidez de '0' a '100'.
<b>Zoom</b>	Use a função de zoom para ampliar uma área específica de interesse. Usando as teclas  e  para ampliar e reduzir.
<b>Horizontal Pan (Desloc. horizontal)</b>	Depois de ampliar, a função de deslocamento horizontal e vertical permite deslocar a imagem ampliada para a esquerda/cima/para respectivamente. Use os botões  e  para ajustar a imagem para esquerda/direita. O mínimo é '0' (-). O máximo é '100' (+).
<b>Vertical Pan (Desloc. vertical)</b>	Use os botões  e  para ajustar a imagem para para cima/para baixo. O mínimo é '0' (-). O máximo é '100' (+).
<b>Pixel Clock (Clock de pixel)</b>	As opções Fase e Clock de pixel permitem ajustar o monitor de acordo com suas preferências. Estas configurações são a do menu OSD principal, selecionando 'Image Settings (Configurações de imagem)'. Use os botões  e  para ajustar para a melhor qualidade de imagem.
<b>Phase (Fase)</b>	Se não obtiver resultados satisfatórios usando o controle Fase, use o ajuste Clock de pixel (Grosso) e depois Fase (Fino) <b>OBSERVAÇÃO:</b> os ajustes de clock de pixels e fase só estão disponíveis para a entrada "VGA".
<b>Audio Option (Opção de áudio)</b>	Para ligar ou desligar a alimentação do áudio durante o modo de economia de energia. Todas as configurações relacionadas a este monitor.
<b>Display Info (Informações de exibição)</b>	
<b>Display Reset (Redefinição de exibição)</b>	Redefina a imagem para a configuração original de fábrica.
<b>Exit Menu (Sair do menu)</b>	Pressione  para sair do menu OSD principal.

<p><b>MENU SETTINGS (CONFIGURAÇÕES DE MENU)</b></p>	
<b>Back (Voltar)</b>	Pressione  para voltar ao menu principal.
<b>Language (Idioma)</b>	A opção de idioma serve para definir o sistema OSD para um dos cinco idiomas (inglês, espanhol, francês, alemão, japonês).
<b>Menu Horizontal Position (Posição horizontal do menu)</b>	Os botões  e  movem o OSD para a esquerda e direita.
<b>Menu Vertical Position (Posição vertical do menu)</b>	Os botões  e  movem o OSD para cima e para baixo.

	menu)	
	<b>Menu Timer</b> (Temporizador do menu)	Tempo de espera do sistema de OSD: Define por quanto tempo o OSD permanecerá ativo depois de se pressionar um botão. Use os botões  e  para ajustar o controle deslizante em incrementos de 5 segundos, de 5 a 60 segundos.
	<b>Transparency</b> (Transparência)	Esta função é usada para ajustar o fundo do OSD de opaco para transparente.
	<b>Menu Rotation</b> (Rotação do menu)	A opção OSD Rotation gira o OSD 90 ° em sentido anti-horário. É possível ajustar de acordo com a Rotação da tela.
	<b>Menu Lock</b> (Bloqueio do menu)	Controla o acesso do usuário aos ajustes. Quando a opção 'Sim' (+) está selecionada, nenhum ajuste de usuário é permitido. Quando a opção 'Não' (-) está selecionada, todos os botões ficam bloqueados, exceto o botão  .
	<b>Factory Reset</b> (Redefinição de fábrica)	Redefina todas as configurações do OSD aos valores predefinidos de fábrica.
	<b>DDC/CI</b>	DDC/CI (interface de comando/canal de dados de exibição) permite que os parâmetros do monitor (brilho, equilíbrio de cor) sejam ajustados através do software no PC. É possível desabilitar este recurso selecionando "Desabilitar". Habilite este recurso para desfrutar da melhor experiência de utilização e do ótimo desempenho do monitor.
	<b>Exit Menu</b> (Sair do menu)	Pressione  para sair do menu OSD principal.
		

	<b>PIP SETTINGS</b> (CONFIGURAÇÕES PIP)	Esta função abre uma janela que exibe a imagem de outra entrada.
		<p><b>Submenu do PIP/PBP quando PIP/PBP está desligado</b> (a origem principal é a entrada VGA/DVI-D)</p>  <p>ou</p> <p><b>Submenu do PIP/PBP quando PIP/PBP está desligado</b> (a origem principal é a entrada VGA/DVI-D)</p> 
		<p><b>Submenu do PIP/PBP quando PIP/PBP está ligado</b> (a origem principal é a entrada VGA/DVI-D)</p>  <p>ou</p> <p><b>Submenu do PIP/PBP quando PIP/PBP está ligado</b> (a origem principal é a entrada VGA/DVI-D)</p> 
		<b>OBSERVAÇÃO:</b> o ajuste de contraste não está disponível ao usar a origem DVI.
		Pressione  para voltar ao menu principal.
	<b>Back (Voltar)</b>	Aqui há dois modos: PIP (Picture in Picture) e PBP (Picture By Picture). Use  e  para navegar e  para selecionar "Off" (Desligado), "PIP" ou "PBP".
	<b>Mode (Modo)</b>	Quando PIP/PBP está ativado, selecione "Swap (Trocar)" para intercambiar a origem de entrada para a tela principal e a

<b>Quando PIP/PBP está ativado</b>	Selecione um sinal de entrada para o PIP. (VGA/DVI/S-Video/Composto/Componente) Use  e  para navegar e  para selecionar.
<b>PIP/PBP Source (Origem do PIP/PBP)</b>	Selecione a posição da janela PIP. Use  e  para navegar e  para selecionar.
<b>PIP Position (Posição do PIP)</b>	Selecione o tamanho da janela PIP. Use  e  para navegar e  para selecionar.
<b>PIP Size (Tamanho do PIP)</b>	Ajuste o nível de contraste da imagem no Modo PIP/PBP. reduz o contraste aumenta o contraste
<b>PIP/PBP Contrast (Contraste do PIP/PBP)</b>	Esta função desvia a cor da imagem PIP/PBP para o verde ou púrpura. É usado para ajustar a cor do tom de pele desejado. desvia a cor da imagem para o verde desvia a cor da imagem para púrpura
<b>PIP/PBP Hue/Tint (Matiz/Tom do PIP/PBP)</b>	Ajuste a saturação da cor da imagem PIP/PBP. torna o visual da imagem mais monocromático torna o visual da imagem mais colorido
<b>PIP/PBP Saturation (Saturação do PIP/PBP)</b>	Pressione  para sair do menu OSD principal.
<b>Exit Menu (Sair do menu)</b>	

## Mensagens de alerta do OSD

O monitor avisará para obter o melhor desempenho ao selecionar PBP. Pode-se ver a seguinte mensagem sob algumas combinações de origem de entrada no modo PBP.



Quando o monitor não suportar um modo de resolução em particular, você verá a seguinte mensagem:



Isso significa que o monitor não consegue sincronizar o sinal que está recebendo do computador. Consulte as [Especificações do monitor](#) das faixas de frequência horizontal e vertical oferecidas por este monitor. O modo recomendado é o 1920 X 1200. Você verá a seguinte mensagem antes que a função DDC/CI seja desabilitada.

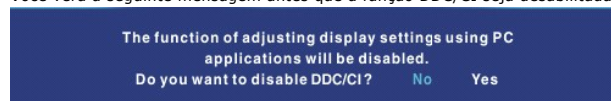

Quando o monitor entrar no modo de economia de energia, aparecerá uma das seguintes mensagens.

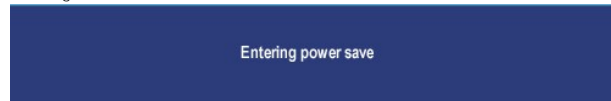

Ative o computador e 'desperte' o monitor para ter acesso ao [OSD](#).

Se você pressionar qualquer botão que não seja de liga/desliga, uma das seguintes mensagens aparecerá conforme a entrada selecionada:



No modo PIP, quando o monitor não detectar a segunda entrada de sinal selecionada, uma das seguintes mensagens aparecerá dependendo da entrada selecionada, desde que a tela de OSD esteja fechada.

**1. VGA**

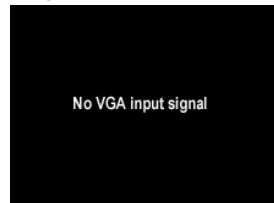

ou

**2. DVI-D**

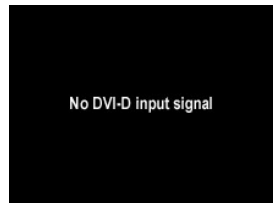

ou

**3. S-Video**



ou

**4. Composite**

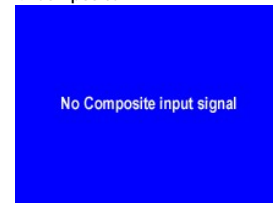

ou

Se for selecionada a entrada VGA ou DVI-D e ambos os cabos correspondentes estiverem desconectados, aparecerá uma caixa de diálogo flutuante, como mostrada abaixo.



ou



- OBSERVAÇÃO:** quando o cabo for reconectado à entrada do monitor, qualquer janela PIP/PBP ativa desaparecerá. Entre no submenu PIP/PBP para reabrir
- OBSERVAÇÃO:** As funções PIP/PBP podem mostrar uma imagem a partir de uma segunda origem. Portanto, é possível assistir a imagens de uma origem de (composto, S-Video, ou componente). As funções não permitirão duas origens de PC ou duas origens de vídeo para realizar PIP/PBP.

Ver [Resolução de problemas](#) para obter mais informação.

## Como usar o Soundbar da Dell™ (opcional)

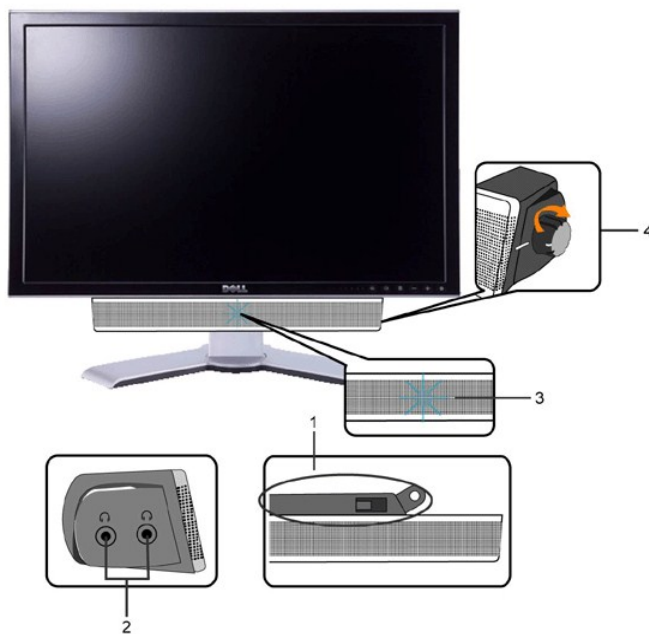

1. Mecanismo de conexão
2. Entradas de fones de ouvidos
3. Indicador de força.
4. Liga-desliga / Controle de volume

### Conexão do Soundbar ao Monitor



 **OBSERVAÇÃO:** Conector de alimentação da Soundbar - saída de 12V DC opcional apenas para a Soundbar da Dell™.

 **CUIDADO:** Não use com nenhum dispositivo que não seja o Dell Soundbar.

1. Na parte de trás do monitor, fixe o Soundbar alinhando os dois slots com os dois guias ao longo da parte inferior traseira do monitor.
2. Deslize o Soundbar para a esquerda até se encaixar no lugar.
3. Conecte o Soundbar ao conector de alimentação.
4. Insira o miniplugue estéreo verde da parte posterior do Soundbar na entrada de áudio do computador.

---

[Volta à Página do Índice](#)



[Volta à Página do Índice](#)

## Resolução de problemas

Monitor Tela Plana Dell™ 2407WFP-HC

- [Solução de problemas específicos do monitor](#)
- [Problemas comuns](#)
- [Problemas de vídeo](#)
- [Problemas específicos](#)
- [Problemas específicos do Universal Serial Bus \(USB\)](#)
- [Resolução de problemas do Dell™ Sound Bar \(opcional\)](#)
- [Solução de problemas do leitor de cartão](#)

 **AVISO:** Antes de iniciar qualquer procedimento descrito nesta seção, siga as [Informações de segurança](#).

### Solução de problemas específicos do monitor

#### Verificação de autoteste

O monitor possui um recurso de autoteste que permite verificar se ele está operando de forma adequada. Se o monitor e o computador estiverem devidamente conectados, mas a tela permanecer escura, execute o autoteste do monitor seguindo estas etapas:

1. Desligue o PC e o monitor.
2. Desconecte o cabo de vídeo da parte posterior do computador. Para garantir uma operação de autoteste adequada, remova o cabo analógico (conector azul) da parte posterior do computador.
3. Ligue o monitor.

A caixa de diálogo flutuante deverá aparecer no ecrã (num fundo preto), se o monitor não for capaz de captar um sinal de vídeo e estiver a funcionar correctamente. Enquanto no modo de teste automático, o LED de alimentação permanece verde. Para além disso, dependendo da entrada seleccionada, uma das caixas de diálogo abaixo apresentadas será continuamente alternada no ecrã.



4. Essa caixa também aparecerá durante a operação normal do sistema se o cabo de vídeo estiver desconectado ou danificado.
5. Desligue o monitor e reconecte o cabo de vídeo, depois ligue o PC e o monitor.

Se a tela do monitor permanecer em branco após o procedimento anterior, verifique o controlador de vídeo e o computador; o seu monitor está funcionando normalmente.

 **OBSERVAÇÃO:** Verificação do recurso de autoteste não disponível para os modos de vídeo S-Video, Composto e Componente.

### Problemas comuns

A tabela a seguir contém informações gerais sobre problemas comuns de monitores que podem ser encontrados.

SINTOMAS COMUNS	O QUE ACONTECE	SOLUÇÕES POSSÍVEIS
Vídeo não funciona/LED de força apagado	Nenhuma imagem	<ul style="list-style-type: none"><li>1 Verifique a integridade da conexão nas duas extremidades do cabo de vídeo.</li><li>1 Verificação da tomada elétrica</li><li>1 Certifique-se de que o botão esteja totalmente pressionado</li></ul>
Vídeo não funciona/LED de força aceso	Nenhuma imagem ou brilho	<ul style="list-style-type: none"><li>1 Aumente os controles de brilho e contraste via OSD</li><li>1 Execute o autoteste do monitor</li><li>1 Verifique se os pinos do cabo D-sub estão tortos ou quebrados.</li></ul>
Problema de foco	Imagem á desfocada, tremida ou com fantasmas	<ul style="list-style-type: none"><li>1 Ajuste automático via OSD</li><li>1 Ajuste os controles de Phase e Pixel Clock pelo OSD</li><li>1 Elimine os cabos de extensão do vídeo</li><li>1 Reinicialize o monitor</li><li>1 Reduza a resolução do vídeo ou aumente o tamanho da fonte</li></ul>
Vídeo trêmulo	Imagem ondulada ou em movimento	<ul style="list-style-type: none"><li>1 Ajuste automático via OSD</li><li>1 Ajuste os controles de Phase e Pixel Clock pelo OSD</li><li>1 Reinicialize o monitor</li></ul>

		<ul style="list-style-type: none"> <li>1 Verifique os fatores do ambiente</li> <li>1 Coloque e teste em outro local</li> </ul>
Alguns pixels estão faltando	Tela do LCD com manchas	<ul style="list-style-type: none"> <li>1 Desligue e depois ligue novamente</li> <li>1 Existem pixels permanentemente desligados, o que é um defeito natural na tecnologia de LCD</li> </ul>
Pixel fixos	Tela de LCD tem pontos brilhantes	<ul style="list-style-type: none"> <li>1 Desligue e depois ligue novamente</li> <li>1 Existem pixels permanentemente desligados, o que é um defeito natural na tecnologia de LCD</li> </ul>
Problemas de brilho	Imagem muito fraca ou muito brilhante	<ul style="list-style-type: none"> <li>1 Reinicie o monitor com "Redefinição de fábrica"</li> <li>1 Ajuste automático via OSD</li> <li>1 Ajuste os controles de brilho e contraste via OSD</li> </ul>
Distorção geométrica	A tela não está corretamente centralizada	<ul style="list-style-type: none"> <li>1 Reinicie o monitor com "Redefinição de exibição"</li> <li>1 Ajuste automático via OSD</li> <li>1 Ajuste os controles de brilho e contraste via OSD</li> <li>1 Certifique-se de que o monitor se encontra no modo de vídeo apropriado</li> </ul> <p><b>OBSERVAÇÃO:</b> Quando '2: DVI-D' estiver ativa, os ajustes de posicionamento não estarão disponíveis.</p>
Linhas verticais/horizontais	A tela tem uma ou mais linhas	<ul style="list-style-type: none"> <li>1 Reinicie o monitor com "Redefinição de exibição"</li> <li>1 Ajuste automático via OSD</li> <li>1 Ajuste os controles de Phase e Pixel Clock pelo OSD</li> <li>1 Execute o autoteste de recursos do monitor e determine se essas linhas também estão presentes no modo de autoteste.</li> <li>1 Verifique se os pinos do cabo D-sub estão tortos ou quebrados.</li> </ul> <p><b>OBSERVAÇÃO:</b> Quando '2: DVI-D' estiver ativa, os ajustes de pixel clock e fase não estarão disponíveis.</p>
Problemas de sincronização	A tela está embaralhada ou aparenta estar rachada	<ul style="list-style-type: none"> <li>1 Reinicie o monitor com "Redefinição de exibição"</li> <li>1 Ajuste automático via OSD</li> <li>1 Ajuste os controles de Phase e Pixel Clock pelo OSD</li> <li>1 Execute o autoteste de recursos do monitor e verifique se a tela embaralhada também aparece no modo de autoteste.</li> <li>1 Verifique se os pinos do cabo D-sub estão tortos ou quebrados.</li> <li>1 Reinicialize no "Modo de segurança"</li> </ul>
LCD arranhado	A tela tem arranhões ou manchas	<ul style="list-style-type: none"> <li>1 Desligue o monitor e limpe a tela.</li> <li>1 Conforme as instruções, consulte <a href="#">Cuidados com seu monitor</a>.</li> </ul>
Questões relacionadas com a segurança	Sinais visíveis de fumaça ou faíscas	<ul style="list-style-type: none"> <li>1 Não execute nenhuma etapa de solução de problemas</li> <li>1 O monitor deve ser substituído</li> </ul>
Problemas intermitentes	Monitor apresenta defeitos de vez em quando	<ul style="list-style-type: none"> <li>1 Assegure-se de que o monitor esteja no modo de vídeo correto</li> <li>1 Assegure-se de que a conexão de cabos entre o PC e o painel plano esteja firme</li> <li>1 Reinicie o monitor com "Redefinição de fábrica"</li> <li>1 Execute o autoteste de recursos do monitor e descubra se os problemas intermitentes também ocorrem no modo de autoteste</li> </ul>
Sem cor	Imagem sem cores	<ul style="list-style-type: none"> <li>1 Realize o auto-teste do monitor</li> <li>1 Verifique a integridade da conexão em ambos os lados do cabo de vídeo</li> <li>1 Verifique se há pinos tortos ou quebrados</li> </ul>
Cores incorretas	Cores incorretas nas imagens	<ul style="list-style-type: none"> <li>1 Altere a cor para "Cor personalizada de PC" ou "Cor personalizada de MAC"</li> <li>1 Ajuste o valor R/G/B da "Cor personalizada de PC" ou "Cor personalizada de MAC"</li> <li>1 Mude o Color Format (Formato de Cor) para "PC RGB" ou "YPbPr" (para entradas de Vídeo/DVI-HD)</li> </ul>
Retenção de imagem de uma imagem estática deixada no monitor por um longo período	Sombra suave da imagem estática exibida aparece na tela	<ul style="list-style-type: none"> <li>1 Use o recurso de Gerenciamento de energia para desligar o monitor sempre que não estiver em uso</li> <li>1 Ou então, use um protetor de tela que muda dinamicamente</li> </ul>

## Problemas de vídeo

SINTOMAS COMUNS	O QUE VOCÊ OBSERVA	SOLUÇÕES POSSÍVEIS
Sem vídeo	Nenhum indicador de sinal é exibido	<ul style="list-style-type: none"> <li>1 Verifique a seleção de entrada de vídeo <ul style="list-style-type: none"> <li>o Composto: conector RCA amarelo</li> <li>o S-Video: Normalmente, um conector redondo de 4 pinos</li> <li>o Component: Conectores RCA nas cores vermelho, azul e verde</li> </ul> </li> </ul>
DVD reproduzido com má qualidade	A imagem não está nítida e as cores estão um pouco distorcidas	<ul style="list-style-type: none"> <li>1 Verifique a conexão do DVD <ul style="list-style-type: none"> <li>o Vídeo composto proporciona uma boa imagem</li> <li>o S-Video proporciona uma imagem melhor</li> <li>o Component: Conectores RCA nas cores vermelho, azul e verde</li> </ul> </li> </ul>

Vídeo piscando	O vídeo está piscando ou é descontinuo	<ol style="list-style-type: none"> <li>1 Verifique a conexão do DVD <ul style="list-style-type: none"> <li>o Vídeo composto proporciona uma boa imagem</li> <li>o S-Video proporciona uma imagem melhor</li> <li>o Component: Conectores RCA nas cores vermelho, azul e verde</li> </ul> </li> <li>1 Verifique se o reprodutor de DVD é compatível com HDCP <ul style="list-style-type: none"> <li>o Alguns reprodutores incompatíveis podem exibir o vídeo piscando, enquanto que outros podem exibir uma tela de rastros</li> </ul> </li> </ol>
----------------	--	---

**OBSERVAÇÃO:** Ao escolher S-Video, vídeo Composto ou Componente, a função da tecla de atalho [Ajuste automático](#) não está disponível.

## Problemas específicos

SINTOMAS ESPECÍFICOS	O QUE ACONTECE	POSSÍVEIS SOLUÇÕES
A imagem da tela é muito pequena	A imagem está centralizada na tela, mas não preenche a área inteira de visualização.	<ol style="list-style-type: none"> <li>1 Reinicie o monitor com "Redefinição de fábrica"</li> </ol>
Não é possível ajustar o vídeo com os botões no painel frontal.	O sistema OSD não aparece na tela	<ol style="list-style-type: none"> <li>1 Desconecte o cabo CA do monitor, espere cinco minutos e depois novamente</li> </ol>
O monitor não entra em modo de economia de energia.	Não há imagem, o LED está verde. Ao pressionar a tecla "+", "-", ou "Menu", aparecerá a mensagem "Nenhum sinal de entrada S-Video", "Nenhum sinal de entrada composto" ou "Nenhum sinal de entrada componente".	<ol style="list-style-type: none"> <li>1 Mova o mouse, pressione qualquer tecla do teclado do computador de vídeo e depois acesse o OSD para definir os estados Áudio/Vídeo como "off" (desligado).</li> </ol>
No Input Signal (Sem sinal de entrada) quando se pressionam os controles do usuário	Não há imagem, o LED está verde. Ao pressionar a tecla "+", "-", ou "Menu", aparecerá a mensagem "Nenhum sinal de entrada S-Video", "Nenhum sinal de entrada composto" ou "Nenhum sinal de entrada componente".	<ol style="list-style-type: none"> <li>1 Verifique a fonte de sinal. Mova o mouse ou pressione uma tecla para certificar-se de que o computador não esteja em modo de economia de energia.</li> <li>1 Verifique se a origem de vídeo para S-Video, Composto ou Componente está ligada e reproduzindo uma mídia de vídeo.</li> <li>1 Verifique se o cabo de sinal está conectado adequadamente. Replique o sinal, se for necessário.</li> <li>1 Reinicie o computador ou reprodutor de vídeo.</li> </ol>
O monitor não exibe toda a imagem	A imagem não preenche toda a altura ou largura da tela.	<ol style="list-style-type: none"> <li>1 Devido a formatos não-padroneizados de DVDs, pode não ser possíbeis imagens completas.</li> </ol>

**OBSERVAÇÃO:** Quando escolher o modo DVI-D, a função da tecla de atalho [Ajuste automático](#) não está disponível.

## Problemas específicos do Universal Serial Bus (USB)

SINTOMAS ESPECÍFICOS	O QUE ACONTECE	POSSÍVEIS SOLUÇÕES
A interface de USB não está a funcionar	Os periféricos USB não estão a funcionar	<ol style="list-style-type: none"> <li>1 Verifique se o monitor está ON [Ligado].</li> <li>1 Ligue novamente o cabo ascendente ao computador.</li> <li>1 Ligue novamente os periféricos USB (conector descendente).</li> <li>1 Desligue e ligue novamente o monitor.</li> <li>1 Reinicie o computador.</li> </ol>
A interface USB 2.0 de alta velocidade está lenta.	Os periféricos USB 2.0 de alta velocidade que funcionam devagar ou que não funcionam.	<ol style="list-style-type: none"> <li>1 Verifique se o computador é compatível com USB 2.0.</li> <li>1 Verifique a origem USB 2.0 no computador.</li> <li>1 Ligue novamente o cabo ascendente ao computador.</li> <li>1 Ligue novamente os periféricos USB (conector descendente).</li> <li>1 Reinicie o computador.</li> </ol>

## Resolução de problemas do Dell™ Soundbar (opcional)

SINTOMAS COMUNS	O QUE ACONTECE	SOLUÇÕES POSSÍVEIS
Não há som	O Soundbar não está recebendo energia - o indicador de alimentação está apagado. (fonte CC integrada, 2407WFP-HC)	<ol style="list-style-type: none"> <li>1 Gire o botão Liga/Desliga do Soundbar no sentido horário até a posição média; verifique se o indicador de alimentação (LED verde), na parte frontal do Soundbar, está aceso.</li> <li>1 Verifique se o cabo de alimentação do Soundbar está conectado ao monitor.</li> <li>1 Verifique se o monitor está recebendo energia.</li> </ol>

		<ul style="list-style-type: none"> <li>1 Se o monitor não estiver recebendo energia, consulte <a href="#">Solução de problemas específicos do monitor</a> para verificar problemas comuns.</li> </ul>
Não há som	O Soundbar está ligado, o indicador de força está ligado.	<ul style="list-style-type: none"> <li>1 Ligue o cabo de áudio em linha na saída de áudio do computador.</li> <li>1 Defina todos os controles de volume do Windows para seus respectivos ajustes máximos.</li> <li>1 Reproduza um áudio no computador (ou seja, CD de áudio ou MP3).</li> <li>1 Gire o botão de força/volume no Soundbar no sentido horário para aumentar o volume.</li> <li>1 Limpe e recoloque o plugue de áudio em linha.</li> <li>1 Teste o Soundbar utilizando outra origem de áudio (ou seja, um leitor de CDs portátil).</li> </ul>
Som distorcido	A placa de som do computador é utilizada como fonte de áudio.	<ul style="list-style-type: none"> <li>1 Retire toda e qualquer obstrução entre o Soundbar e o usuário.</li> <li>1 Confirme se o plugue de áudio em linha está completamente inserido na entrada da placa de som.</li> <li>1 Defina todos os controles de volume do Windows para seus respectivos valores intermediários.</li> <li>1 Diminua o volume do aplicativo de áudio.</li> <li>1 Gire o botão de energia/volume do Soundbar em sentido anti-horário para diminuir o volume.</li> <li>1 Limpe e recoloque o plugue de áudio em linha.</li> <li>1 Solução de problemas de placa de som do computador.</li> <li>1 Teste o Soundbar utilizando outra origem de áudio (ou seja, um leitor de CDs portátil).</li> </ul>
Som distorcido	Utilize outra origem de áudio.	<ul style="list-style-type: none"> <li>1 Retire toda e qualquer obstrução entre o Soundbar e o usuário.</li> <li>1 Confirme se o plugue de áudio em linha está completamente inserido na entrada da origem de áudio.</li> <li>1 Diminua o volume da origem de áudio.</li> <li>1 Gire o botão de energia/volume do Soundbar em sentido anti-horário para diminuir o volume.</li> <li>1 Limpe e recoloque o plugue de áudio em linha.</li> </ul>
Saída de som desequilibrada	O som só é emitido de um lado do Soundbar	<ul style="list-style-type: none"> <li>1 Retire toda e qualquer obstrução entre o Soundbar e o usuário.</li> <li>1 Confirme se o plugue de áudio em linha está completamente inserido na entrada da placa de som ou da origem de áudio.</li> <li>1 Defina todos os controles de equilíbrio de áudio do Windows (L-R) para seus respectivos valores intermediários.</li> <li>1 Limpe e recoloque o plugue de áudio em linha.</li> <li>1 Solução de problemas de placa de som do computador.</li> <li>1 Teste o Soundbar utilizando outra origem de áudio (ou seja, um leitor de CDs portátil).</li> </ul>
Volume baixo	O volume está muito baixo.	<ul style="list-style-type: none"> <li>1 Retire toda e qualquer obstrução entre o Soundbar e o usuário.</li> <li>1 Gire o botão de energia/volume do Soundbar em sentido horário para aumentar o volume ao máximo.</li> <li>1 Defina todos os controles de volume do Windows para seus respectivos ajustes máximos.</li> <li>1 Aumente o volume do aplicativo de áudio.</li> <li>1 Teste o Soundbar utilizando outra origem de áudio (ou seja, um leitor de CDs portátil).</li> </ul>

## Solução de problemas do leitor de cartão

 **CUIDADO:** Não remova o dispositivo ao durante a leitura ou gravação da mídia. Isso pode causar a perda dos dados ou danificar a mídia.

Problema	Causa	Solução
Não é atribuída uma letra de unidade. (Windows XP somente)	Conflito com letra de unidade da rede.	<p>A. Na área de trabalho, clique com o botão direito em <b>Meu computador</b> e selecione <b>Gerenciar</b>. Sob <b>Gerenciamento do computador</b>, clique em <b>Gerenciamento de disco</b>.</p> <p>B. Na lista de unidades no painel direito, clique com o botão direito em <b>removível</b> e, sem seguida, clique em <b>Alterar letra de unidade e caminho</b>.</p> <p>C. Clique em <b>Alterar</b> e, na caixa suspensa, especifique uma letra de uni para o <b>Dispositivo removível</b>, escolhendo uma que não esteja atribuída unidades de rede mapeadas.</p> <p>D. Clique em <b>OK</b> e novamente em <b>OK</b>.</p>
A unidade tem uma letra atribuída, mas a mídia está inacessível	A mídia precisar ser reformatada.	Clique com o botão direito no Explorer e selecione <b>Formatar</b> a partir do menu resultante.
A mídia foi ejetada durante a gravação ou apagamento.	<p>Exibe o erro de mensagem, "Erro ao copiar o arquivo ou pasta."</p> <p>Exibe a mensagem, "Não é possível gravar a pasta (nome da pasta) ou arquivo (nome do arquivo)," ao gravar, ou, "Não é possível remover a pasta (nome da pasta) ou arquivo (nome do arquivo)," ao apagar, não é possível gravar ou apagar na mesma pasta ou nome de arquivo.</p>	<p>Reinsira a mídia e grave ou apague novamente.</p> <p>Formate a mídia para gravar ou apagar a mesma pasta ou nome de arq</p>

Apesar de a janela pop-up desaparecer, a mídia foi ejetada quando o LED estava piscando.	Apesar de a janela pop-up desaparecer durante a gravação, se você ejetar a mídia enquanto o LED ainda estiver piscando, não será possível concluir a ação na mídia.	Formate a mídia para gravar ou apagar a mesma pasta ou nome de arq
Não é possível formatar ou gravar na mídia.	A proteção contra gravação está habilitada.	Verifique se o interruptor de proteção contra gravação da mídia está destravado.

---

[Volta à Página do Índice](#)

[Volta à Página do Índice](#)

## Como usar a base ajustável de seu monitor

Monitor Tela Plana Dell™ 2407WFP-HC

- [Acoplado a base](#)
- [Como organizar seus cabos](#)
- [Utilização da Inclinação, do Giro e da Extensão Vertical](#)
- [Removendo a base](#)

---

### Acoplado a base



1. Coloque a base sobre uma superfície plana.
2. Encaixe a ranhura na parte traseira do monitor nas duas linguetas da base superior.
3. Abaixar o monitor de maneira que a área de montagem encaixe/trave na base.

---

### Como organizar seus cabos



Depois de instalar todos os cabos necessários no monitor e no computador, (consulte [Conexão do monitor](#) para saber como instalar os cabos) use o furo para passagem dos cabos para organizar todos os cabos como mostrado acima.

---

## Utilização da Inclinação, do Giro e da Extensão Vertical

### Inclinar/Giro

O HAS não vem fixo e encontra-se expandido quando o monitor é enviado da fábrica.

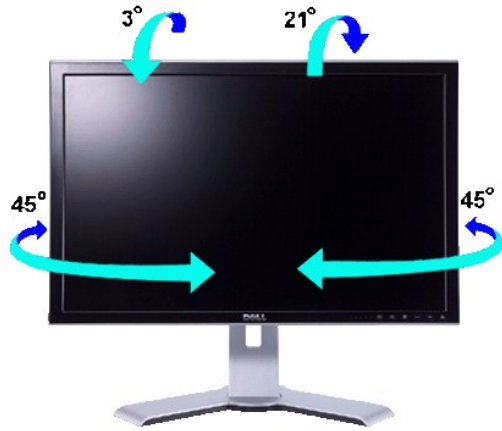

**OBSERVAÇÃO:** A base é separada do monitor e estendida quando o monitor é enviado da fábrica.

### Extensão Vertical

Estende-se verticalmente até 100 mm com o botão de bloqueio/liberação.

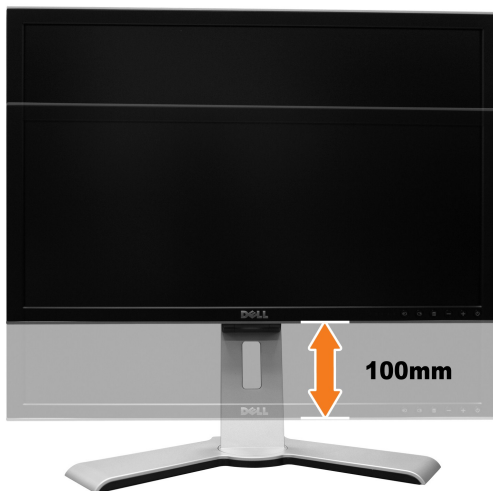

**OBSERVAÇÃO:** Po zablokowaniu w pozycji dolnej, naciśnij monitor do dołu. Naciśnij przycisk blokady/zwolnienia w dolnej, tylnej części podstawy w celu odblokowania monitora. Unieś monitor w górę i wydłuż podstawę do wymaganej wysokości.

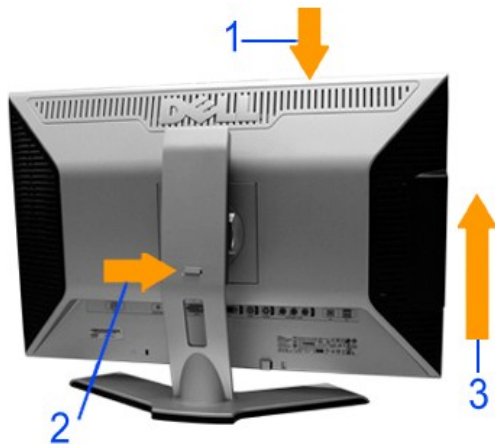

- ➡ **CUIDADO:** Antes de mover ou colocar monitor noutra local, certifique-se de que o suporte tem o bloqueio para baixo. Para o bloquear para baixo, desça a altura do painel até este emitir um clique e ficar bloqueado no lugar.
- 

## Removendo a base

Depois de colocar o painel do monitor sobre um pano macio ou uma almofada, mantenha pressionado o botão de bloqueio/liberação do monitor para remover a base.

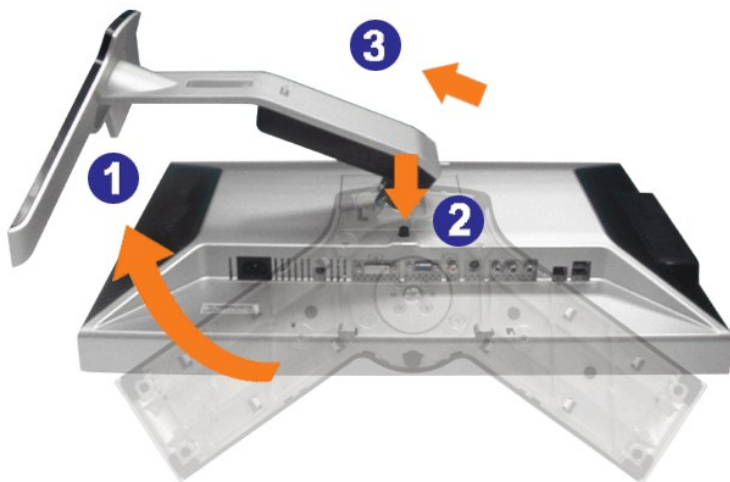

- 📌 **OBSERVAÇÃO:** Para evitar riscos na tela LCD ao remover a base, certifique-se de que o monitor seja colocado sobre uma superfície limpa.
- 

[Volta à Página do Índice](#)